

**A L'INTÉRIEUR ET À L'EXTÉRIEUR  
DE VOTRE MONDE**

**BENINCA®**  
TECHNOLOGY TO OPEN



CATALOGUE **2011/2012**



**A L'INTÉRIEUR  
ET À L'EXTÉRIEUR  
DE VOTRE MONDE.**

Intelligence, recherche, passion,  
technologie. Nous mettons tout cela  
dans nos produits. Nous les concevons  
en pensant à vous. Notre monde est  
aussi le votre.

**BENINCA®**  
TECHNOLOGY TO OPEN

# A L'INTÉRIEUR ET À L'EXTÉRIEUR DE VOTRE MONDE



**BENINCA'** est votre monde idéal parce qu'il regroupe l'énergie et les valeurs qui depuis plus de 30 ans nous permettent de réaliser des produits uniques et de qualité, aimés et appréciés dans le monde entier. Dans notre travail, vous pouvez retrouver les mêmes valeurs qui animent votre vie de tous les jours: l'intelligence, dans l'évaluation et la solution aux problèmes, la force et la détermination pour la poursuite des objectifs. Tout cela

nous a amené à être connus et aimés. Nos produits regroupent toute la qualité et la garantie made in Italy que vous souhaitez.

La **passion** pour notre travail nous pousse à améliorer nos produits et innover en considérant les exigences de l'utilisateur, grâce à un attentif travail de recherche et de développement vers de nouvelles technologies.

**L'écologie** est un des sujets qui nous tient le plus à cœur et nous a poussé à concevoir des produits éco-compatibles, rendant l'économie d'énergie une réalité révolutionnaire même dans le secteur de l'automatisation. **FACE TO FACE** est notre philosophie: écouter et parler directement avec nos clients, pour comprendre leurs exigences et étudier les solutions qui leur conviennent au mieux. Tout cela est témoigné à travers notre brand qui est tout

d'abord un nom, une signature authentique d'un engagement pris personnellement avec le marché. **BENINCA'** est devenu un symbole de qualité, professionnalité et de sérieux dans les rapports avec les personnes.

**Le monde BENINCA' est tout ceci, un ensemble de personnes et de valeurs, ceux qui chaque jour nous aident à améliorer notre monde et le votre.**



PASSION



RECHERCHE

MADE  
IN ITALY

TECHNOLOGIE

BIODIVERSITÉ

INTELLIGENCE



FACE TO FACE



### BOB50M

La famille BOB s'agrandit et, à travers des deux nouveaux modèles BOB30M et BOB50M, la nouvelle gamme d'automations caractérisée par un design et des performances uniques, maintenant plus que jamais, est capable de satisfaire les différentes exigences du marché. Il y a 3 versions disponibles en 230 Vac et 24 Vdc pour portails jusqu'à 2,1 m, BOB21, jusqu'à 3 m, BOB30 et jusqu'à 5 m, BOB50. Technologie, recherche de matériaux, qualité et design sont les ingrédients made in Italy pour un produit qui est déjà la référence sur le marché international. BOB est l'évolution de l'automatisation sur le marché.

## NOUVEAUTÉ 2011



### BILL

BILL est le nouveau moteur pour portails à vantaux de 3 et de 5 m qui unit performances, fiabilité et toute la qualité made in Italy. Deux versions sont disponibles avec course de 300 ou 500 mm à 230 Vac ou 24 Vdc. BILL est l'évolution sur le marché, le résultat d'un produit qui emporte l'expérience du moteur historique DU.30 avec en plus toute la technologie et l'innovation, fruit d'une attention permanente de l'entreprise à la recherche et au développement.



### BULL80M

Nouveau moteur série BULL pensé et conçu pour des portails jusqu'à 800kg pour les copropriétés. La lubrification à l'huile assure des hautes performances et une plus longue durée du motoréducteur. La mécanique est entièrement en métal. Grâce à tout cela, il est une vraie référence pour sa catégorie.



### BULL424ESA/BULL624ESA BULL1024ESA

Les nouveaux modèles BULL424/BULL624/BULL1024, actuellement se distinguent sur le marché non seulement pour leurs hautes performances, mais aussi pour la technologie ESA SYSTEM. Le système innovant patent pending 'BENINCA' qui permet de réduire l'absorption lors des périodes d'inactivité du système en garantissant ainsi une économie d'énergie. BULL424/BULL624/BULL1024 sont les premiers moteurs pour portails coulissants ayant un système d'économie d'énergie intégré.





## BISON

Nouvelle génération de moteurs coulissants pour un usage industriel de 2000 à 4000 kg. La gamme BISON regroupe toute la force et la puissance d'un moteur performant dans un design absolument innovant parmi les moteurs de sa catégorie. Moteur ventilé et centrale facilement accessible grâce à son positionnement placé dans la partie supérieure du moteur. Tous les modèles, monophasés, triphasés avec encodeur ou invertisseur, sont prédisposés pour le montage latéral des photocellules.



## SUN SYSTEM

### SUN SYSTEM

#### POUR ENTRER CHAQUE JOUR UTILISEZ LE SOLEIL!

SUN SYSTEM est un nouveau dispositif d'automatisme BENINCA au fonctionnement par panneaux photovoltaïques. Il est la solution idéale pour permettre l'installation de l'automatisme, même dans les endroits difficiles à raccorder au réseau électrique et sans avoir à effectuer des travaux de maçonnerie souvent onéreux. SUN SYSTEM représente un nouveau concept d'automatisation en ligne avec les thèmes concernant l'environnement, mais pas seulement. Grâce au système ESA incorporé, SUN SYSTEM est capable de garantir un grand nombre de manœuvres même à des heures ou à des périodes caractérisées par un rayonnement solaire non optimal.

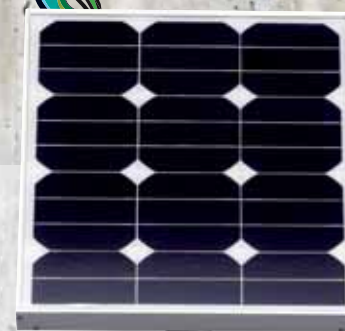

### BE TOUCH

BE TOUCH est le nouveau clavier numérique sans fils conçu récemment par BENINCA qui regroupe en son nom l'élément technologique qui le caractérise le plus. En effet, ce clavier peut être activé par effleurement avec signalisation de la batterie déchargée et buzzer pour les indications sonores et rétro-éclairage à led. De plus, la batterie à lithium assure une autonomie élevée (4 ans).



WIRELESS

TOUCH SCREEN

TECHNOLOGIE



## ESA SYSTEM

ESA SYSTEM est la nouveauté absolue dans le secteur de l'automatisation. En effet, BENINCA introduit en premier sur le marché un système qui peut être interfacé avec tous les systèmes d'automatisation et qui permet d'obtenir une économie d'énergie par une réduction de l'absorption considérable. Grâce à ce système, même le portail automatique devient à toutes fins un système qui répond aux nouvelles thématiques environnementales, en alliant efficacité et efficacité, et en permettant une économie sur la consommation d'énergie.



## ONE

ONE est le nouveau récepteur BENINCA à 2 canaux 433,92 Mhz qui gère trois types différents de codification, rolling code, code programmable et advanced rolling code (arc). Le nouveau récepteur hérite le type de codification après avoir mémorisé le premier transmetteur. One est un produit unique capable de satisfaire les exigences du marché avec le maximum de flexibilité !

## LAMPI.LED / LAMPI24.LED

LAMPI est le nouveau clignotant BENINCA à led avec antenne intégrée disponible à 230 Vac ou à 24 Vdc. Il représente l'évolution des modèles précédents et emporte certains points de force, tels que.

- Versions caractérisées par antenne intégrée à circuit imprimé.
- Basse absorption, 1 W
- Durée supérieure, environ 80/100.000 heures contre les 7000 h du clignotant à ampoule.
- Absence complète d'entretien du clignotant.
- Range d'alimentation élevé: la version 230 Vac fonctionne avec tensions comprises entre 80 Vac et 260 Vac, tandis que la version Vdc avec tensions comprises, entre 12 Vac/dc et 30 Vac/dc.



ÉVOLUTION

DURÉE SUPÉRIEURE

## NOUVELLE GÉNÉRATION DE CENTRALES

Nouvelle génération de centrales BENINCA à 230 Vac et à 24 Vdc équipées de multiples fonctions et logiques de fonctionnement:

Système de calibrage automatique dans les versions 230 Vac avec encodeur et dans toutes les versions 24 Vdc. Cette fonction importante simplifie les opérations d'installation grâce au réglage automatique des paramètres de fonctionnement.

En outre, la présence du mot de passe d'accès permet de bloquer le système en augmentant le niveau de sécurité puisqu'elle n'autorise pas à des tiers de modifier les paramètres de fonctionnement et de sécurité.

Possibilité de définir le nombre de cycles ou de manœuvres après lesquels il faut prévoir un entretien. L'avertissement est affiché par une signalisation lumineuse via le clignotant ou la lumière de courtoisie.

Réduction de l'absorption en stand by

La présence de l'encodeur dans les versions 230 Vac permet le plein respect des normes en termes de sécurité. (dans les versions 24 Vdc par le capteur ampèremétrique). En outre, le dispositif assure un maximum de précision lors des phases de ralentissement et durant le temps de travail.



SÉCURITÉ

ÉPARGNE ÉNERGIE

BENINCA LE 2011-2012

# INDEX



**OUVERTURES  
POUR PORTAILS  
BATTANTS**  
PAGE 14

<b>LINÉAIRES À VIS SANS FIN</b>	
BOB21M / BOB2124	18
BOB30M / BOB3024	22
BOB50M / BOB5024	26
<b>LINÉAIRES TÉLÉSCOPIQUES</b>	
BILL30M / BILL3024	30
BILL50M / BILL5024	30
<b>BRAS ARTICULÉ</b>	
BEN	34
MBE24	38
PREMIER / PREMIER24	42
<b>MONTAGE ENTERRÉ</b>	
DU.IT14N / DU.IT24NVE	46
DU.350N / DU.350NV	50



**OUVERTURES  
POUR PORTAILS  
COULISSANTS**  
PAGE 54

<b>USAGE RÉSIDENTIEL</b>	
BULL424ESA	56
BULL5M	56
BULL624ESA	60
BULL8M	60
<b>USAGE INDUSTRIEL COLLECTIF</b>	
BULL80M	64
BULL10M / BULL1024ESA	68
BULL15M	68
<b>USAGE INDUSTRIEL</b>	
BULL20M / BULL20T	72
BISON200M/BISON250TI	76
BISON300T/BISON400TI	80



**OUVERTURES  
GARAGE &  
INDUSTRIELLES**  
PAGE 84

<b>USAGE INDUSTRIEL</b>	
ZED / ZED24	86
JIM	90
KEN	94
<b>USAGE INDUSTRIEL</b>	
VN.S20	98
VN.M20	100
VN.MT40V	102
VN.S40V	106
VN.45E / VN.45E24	110



**BARRIÈRES  
LEVANTES**  
PAGE 114

EVA.5	116
EVA.7	120
LADY / LADY.I	124
VE.500 / VE.500I	128
VE.650 / VE.650I	132



**ARCEAU DE  
PARKING**  
PAGE 136

VE.SOR / VE.SOM	138
-----------------	-----



**CENTRALES DE  
COMMANDE**  
PAGE 142

<b>CENTRALES DE COMMANDE</b>	
ESA SYSTEM	144
SUN SYSTEM	146
230 Vac	152
230 / 400 Vac	158
24 Vdc	162



**ÉLECTRONIQUE  
COMMANDE &  
CONTRÔLE**  
PAGE 170

<b>RÉCEPTEURS ET ÉMETTEURS</b>	
TO.GO (433,92 Mhz, 868 Mhz)	172
APPLE (433,92 Mhz)	178
IO (433,92 Mhz)	182
RR.4WBV/BP/24	186



**SIGNALISATION  
COMANDE ET  
SÉCURITÉ**  
PAGE 194

<b>SYSTÈMES DE PROGRAMMATION ET DE CONTRÔLE</b>	
CALL	188
ADVANTAGE	190



**KIT**  
PAGE 216

<b>TECHNOLOGIE TRANSPONDEUR</b>	196
<b>DIGICODE</b>	200

<b>SÉLECTEURS ET COLONNETTES</b>	204
<b>CLIGNOTANTS</b>	207

<b>PHOTOCELLULES ET COLONNETTES</b>	208
---	-----

<b>SYSTÈMES DE DÉTECTION ET SÉCURITÉ</b>	214
--	-----

<b>ENSEMBLES 230 Vac</b>	
Battants	218
Coulissants	218

<b>ENSEMBLES 24 Vdc</b>	
Battants	224
Coulissants	224



**PRODUITS  
VINTAGE**  
PAGE 230

<b>PRODUITS VINTAGE</b>	
DU.35 / DU.3524	232
DU.30	232
MS4	233
RI.6E	233
RI.15M	234
RI.15T	234
RI.20T	234
AU.96	234
PS.13TC	235
ID.LUX / ID.LUX24	235



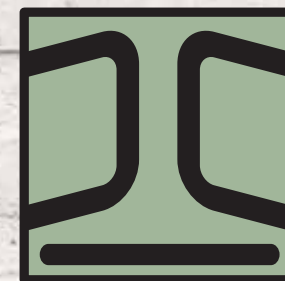

# OUVERTURES POUR PORTALS BATTANTS



## Linéaires à vis sans fin

		versions	ensembles complets
Linéaires à vis sans fin	vantail jusqu'à 2,10m.	<b>BOB21</b> — 230 Vac — <b>BOB21M / BOB21ME</b> — 24 Vdc usage intensif — <b>BOB2124 / BOB2124E</b>	<b>KBOB21M / KBOB21ME</b> <b>KBOB2124 / KBOB2124E</b>
	vantail jusqu'à 3m.	<b>BOB30</b> — 230 Vac — <b>BOB30M / BOB30ME</b> — 24 Vdc usage intensif — <b>BOB3024 / BOB3024E</b>	<b>KBOB30M / KBOB30ME</b> <b>KBOB3024 / KBOB3024E</b>
	vantail jusqu'à 5m.	<b>BOB50</b> — 230 Vac — <b>BOB50M / BOB50ME</b> — 24 Vdc usage intensif — <b>BOB5024 / BOB5024E</b>	<b>KBOB50M / KBOB50ME</b> <b>KBOB5024 / KBOB5024E</b>
Linéaires télescopiques	vantail jusqu'à 3m.	<b>BILL30</b> — 230 Vac — <b>BILL30M</b> — 24 Vdc usage intensif — <b>BILL3024</b>	<b>KBILL30M</b> <b>KBILL3024</b>
	vantail jusqu'à 5m.	<b>BILL50</b> — 230 Vac — <b>BILL50M</b>	<b>KBILL50M</b>
		<b>BILL50</b> — 24 Vdc usage intensif — <b>BILL5024</b>	<b>KBILL5024</b>

## Bras articulé

		versions	ensembles complets	
Bras articulé	vantail jusqu'à 1,8m.	<b>BEN</b> — 24 Vdc usage intensif	<b>BN24 / BN.E24 / BN.PD</b> (jusqu'à 1,6m)	
	vantail jusqu'à 2,1m.	<b>PREMIER</b> — 230 Vac	<b>PR.45ER</b>	
	vantail jusqu'à 2,5m.	<b>MBE</b> — 24 Vdc usage intensif	<b>MB24 / MBE24</b>	
	vantail jusqu'à 3m.	<b>PREMIER</b> — 230 Vac	<b>PR.45E</b>	<b>KMB24</b>
		<b>PREMIER</b> — 24 Vdc usage intensif	<b>PR.45E24</b>	<b>KPR</b>
	vantail jusqu'à 4m.	<b>PREMIER</b> — 230 Vac	<b>PR.45EL</b>	<b>KPR24</b>
Montage enterré	vantail jusqu'à 2,1m.	<b>DU.IT</b> — 230 Vac	<b>DU.IT14NV</b>	
	vantail jusqu'à 3m.	<b>DU.350</b> — 230 Vac	<b>DU.350NV</b>	
	vantail jusqu'à 3,5m.	<b>DU.IT</b> — 230 Vac	<b>DU.IT14N</b>	
		<b>DU.IT</b> — 24 Vdc usage intensif	<b>DU.IT24NVE</b>	
	vantail jusqu'à 4m.	<b>DU.350</b> — 230 Vac	<b>DU.350N</b>	



# BATTANTS: TABLEAU DE SELECTION

selon le poids et la longueur du vantail de votre portail, vous trouverez le modèle de BOB fait pour vous.



## LINÉAIRES À VIS SANS FIN:

		poids max										
		200 kg	250 kg	300 kg	350 kg	400 kg	450 kg	500 kg	600 kg	700 kg	800 kg	
Longueur vantail	1,5 m	BOB21M BOB2124	BOB21M BOB2124	BOB21M BOB2124	BOB21M BOB2124	BOB30M* BOB3024	BOB50M BOB5024	BOB50M BOB5024	BOB50M BOB5024	BOB50M BOB5024	BOB50M BOB5024	BOB50M
	1,8 m	BOB21M BOB2124	BOB21M BOB2124	BOB21M BOB2124	BOB30M* BOB3024	BOB50M BOB5024	BOB50M BOB5024	BOB50M BOB5024	BOB50M BOB5024	BOB50M BOB5024	BOB50M BOB5024	BOB50M
	2,1 m	BOB21M BOB2124	BOB21M BOB2124	BOB30M* BOB3024	BOB50M BOB5024	BOB50M BOB5024	BOB50M BOB5024	BOB50M BOB5024	BOB50M BOB5024	BOB50M BOB5024	BOB50M BOB5024	BOB50M
	2,5 m	BOB30M BOB3024	BOB30M BOB3024	BOB50M BOB5024	BOB50M BOB5024	BOB50M BOB5024	BOB50M BOB5024	BOB50M BOB5024	BOB50M BOB5024	BOB50M BOB5024	BOB50M BOB5024	BOB50M
	3 m	BOB30M BOB3024	BOB50M BOB5024	BOB50M BOB5024	BOB50M BOB5024	BOB50M BOB5024	BOB50M BOB5024	BOB50M BOB5024	BOB50M BOB5024	BOB50M BOB5024	BOB50M BOB5024	BOB50M
	3,5 m	BOB50M BOB5024	BOB50M BOB5024	BOB50M BOB5024	BOB50M BOB5024	BOB50M BOB5024	BOB50M BOB5024	BOB50M BOB5024				
	4 m	BOB50M BOB5024	BOB50M BOB5024	BOB50M BOB5024	BOB50M BOB5024	BOB50M BOB5024	BOB50M BOB5024					
	4,5 m	BOB50M BOB5024	BOB50M BOB5024	BOB50M BOB5024	BOB50M BOB5024	BOB50M BOB5024						
	5 m	BOB50M BOB5024	BOB50M BOB5024	BOB50M BOB5024	BOB50M BOB5024							

\* avec accessoire BOB.SL

## LINÉAIRES TÉLÉSCOPIQUES:

		poids max								
		200 kg	250 kg	300 kg	350 kg	400 kg	450 kg	500 kg	600 kg	700 kg
Longueur vantail	2,1 m	BILL30M BILL3024	BILL30M BILL3024	BILL30M BILL3024	BILL30M BILL3024	BILL30M BILL3024	BILL30M BILL3024	BILL30M BILL50M BILL5024	BILL30M BILL50M BILL5024	BILL50M
	2,5 m	BILL30M BILL3024	BILL30M BILL3024	BILL30M BILL3024	BILL30M BILL3024	BILL30M BILL3024	BILL30M BILL50M BILL5024	BILL30M BILL50M BILL5024	BILL50M BILL5024	BILL50M
	3 m	BILL30M BILL3024	BILL30M BILL3024	BILL30M BILL3024	BILL30M BILL3024	BILL30M BILL50M BILL5024	BILL50M BILL5024	BILL50M BILL5024	BILL50M	BILL50M
	3,5 m	BILL50M BILL5024	BILL50M BILL5024	BILL50M BILL5024	BILL50M BILL5024	BILL50M BILL5024	BILL50M BILL5024	BILL50M		
	4 m	BILL50M BILL5024	BILL50M BILL5024	BILL50M BILL5024	BILL50M BILL5024	BILL50M				
	4,5 m	BILL50M BILL5024	BILL50M BILL5024	BILL50M BILL5024	BILL50M					
5 m	BILL50M BILL5024	BILL50M								

## BRAS ARTICULÉ:

		poids max								
		170 kg	200 kg	250 kg	280 kg	300 kg	350 kg	400 kg	500 kg	600 kg
Longueur vantail	1 m	BEN	BEN	BEN	PR.45E MBE24	PR.45E MBE24	PR.45E MBE24	PR.45E PR.45ER PR.45E24	PR.45E PR.45E24	PR.45E
	1,5 m	BEN	BEN	PR.45E MBE24	PR.45E MBE24	PR.45E MBE24	PR.45E MBE24	PR.45E PR.45ER PR.45E24	PR.45E PR.45E24	PR.45E
	1,8 m	BEN	PR.45E MBE24	PR.45E MBE24	PR.45E MBE24	PR.45E MBE24	PR.45E MBE24	PR.45E PR.45ER PR.45E24	PR.45E PR.45E24	PR.45E
	2,1 m	PR.45E PR.45ER MBE24	PR.45E PR.45ER MBE24	PR.45E PR.45ER MBE24	PR.45E PR.45ER MBE24	PR.45E PR.45ER MBE24	PR.45E PR.45ER MBE24	PR.45EL PR.45E PR.45ER PR.45E24	PR.45EL PR.45E PR.45ER PR.45E24	PR.45EL PR.45E PR.45E24
	2,5 m	PR.45E MBE24	PR.45E MBE24	PR.45E MBE24	PR.45E MBE24	PR.45E PR.45E24	PR.45E PR.45E24	PR.45EL PR.45E PR.45E24	PR.45EL PR.45E PR.45E24	PR.45EL
	3 m	PR.45E PR.45E24	PR.45E PR.45E24	PR.45E PR.45E24	PR.45E PR.45E24	PR.45E PR.45E24	PR.45E PR.45E24	PR.45EL PR.45E PR.45E24	PR.45EL PR.45E PR.45E24	PR.45EL
	3,5 m	PR.45EL	PR.45EL	PR.45EL	PR.45EL	PR.45EL	PR.45EL	PR.45EL	PR.45EL	
	4 m	PR.45EL	PR.45EL	PR.45EL	PR.45EL	PR.45EL				

## MONTAGE ENTERRÉ:

		poids max								
		250 kg	300 kg	350 kg	400 kg	500 kg	550 kg	600 kg	700 kg	800 kg
Longueur vantail	1,5 m	DU.IT14NV DU.IT24NVE DU.350NV	DU.IT14NV DU.IT24NVE DU.350NV	DU.IT14N DU.IT24NVE DU.350NV	DU.IT14N DU.IT24NVE DU.350NV	DU.IT14N DU.IT24NVE DU.350NV	DU.IT14N DU.IT24NVE DU.350NV	DU.IT14N DU.IT24NVE DU.350NV	DU.IT14N DU.IT24NVE DU.350NV	DU.350N
	2,1 m	DU.IT14N DU.IT24NVE DU.350NV	DU.IT14N DU.IT24NVE DU.350NV	DU.IT14N DU.IT24NVE DU.350NV	DU.IT14N DU.IT24NVE DU.350NV	DU.IT14N DU.IT24NVE DU.350NV	DU.IT14N DU.IT24NVE DU.350NV	DU.IT14N DU.IT24NVE DU.350NV	DU.IT14N DU.IT24NVE DU.350NV	DU.350N
	2,5 m	DU.IT14N DU.IT24NVE DU.350NV	DU.IT14N DU.IT24NVE DU.350NV	DU.IT14N DU.IT24NVE DU.350NV	DU.IT14N DU.IT24NVE DU.350NV	DU.IT14N DU.IT24NVE DU.350NV	DU.IT14N DU.IT24NVE DU.350NV	DU.IT14N DU.IT24NVE DU.350NV	DU.IT14N DU.IT24NVE DU.350NV	DU.350N
	3 m	DU.IT14N DU.IT24NVE DU.350NV	DU.IT14N DU.IT24NVE DU.350NV	DU.IT14N DU.IT24NVE DU.350NV	DU.IT14N DU.IT24NVE DU.350NV	DU.IT14N DU.IT24NVE DU.350NV	DU.IT14N DU.IT24NVE DU.350NV	DU.350N	DU.350N	
	3,5 m	DU.IT14N DU.IT24NVE DU.350NV	DU.IT14N DU.IT24NVE DU.350NV	DU.IT14N DU.IT24NVE DU.350NV	DU.IT14N DU.IT24NVE DU.350NV	DU.IT14N DU.IT24NVE DU.350NV	DU.350N	DU.350N		
	4 m	DU.350N	DU.350N	DU.350N	DU.350N	DU.350N				

# OUVERTURES POUR PORTAILS BATTANTS

jusqu'à 2,10 m



Couple d'engrenages FACE innovants. Mécanique totalement en métal



Dimensions réduites pour un montage plus facile



Déblocage du haut pour une manoeuvre manuelle très aisée

HEADY



BRAINY



HEADY24



BRAINY24



LÉGENDE PAGE 11

# BOB21M BOB2124

## MONTAGE EXTERIEUR

- Nouveau vérin électromécanique autobloquant, fiable et silencieux
- Design fonctionnel et composants mécaniques fiables
- Facile et rapide à installer grâce à l'articulation antérieure et aux butées mécaniques réglables en ouverture et fermeture
- Vis roulée à section sphérique  $\varnothing 20$  mm pour obtenir le maximum de force, silence et une manoeuvre manuelle très fluide
- Dispositif qui garantit l'anti-écrasement grâce à détection ampèremétrique dans la version avec encodeur (BOB21ME)

### 24 Vdc

- Nouveau vérin électromécanique autobloquant, 24Vdc pour usage intensif
- Dispositif anti-écrasement avec détection ampèremétrique
- Possibilité de fonctionnement avec batterie
- Version avec encodeur BOB2124E disponible



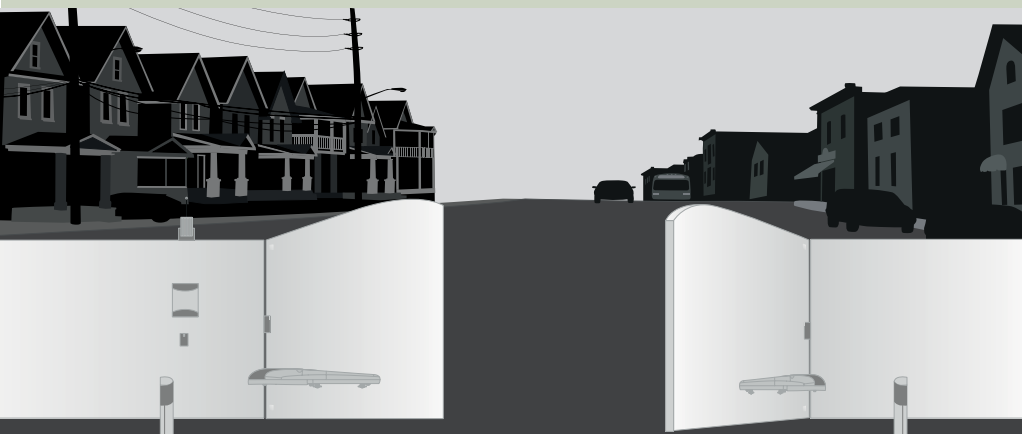

DONNÉES TECHNIQUES	BOB21M	BOB21ME	BOB2124	BOB2124E
Alimentation de réseau	230 Vac	230 Vac	230 Vac	230 Vac
Alimentation moteur	230 Vac	230 Vac	24 Vdc	24 Vdc
Courant max. absorbée	1,5 A	1,5 A	5,5 A	5,5 A
Poussée	1800 N	1800 N	1800 N	1800 N
Temps d'ouverture	18"	18"	9"	9"
Cycle de travail	30 %	30%	usage intensif	usage intensif
Course standard	270 mm	270 mm	270 mm	270 mm
Course max.	325 mm	325 mm	325 mm	325 mm
Degré de protection	IP 44	IP 44	IP 44	IP 44
Encodeur	Non	Oui	Non	Oui
Température de fonctionnement	-20°C /+50°C	-20°C /+50°C	-20°C /+50°C	-20°C /+50°C
Poids	8,2 Kg	8,2 Kg	8,2 Kg	8,2 Kg
<b>Nb pièces par palette</b>	<b>54</b>	<b>54</b>	<b>54</b>	<b>54</b>

**BOB.CS**



Cylindre avec clé personnalisée équipé de couvercle pour déblocage BOB21M/BOB2124.

**B.SR**



Étriers multiposition à visser pour un motoréducteur BOB21M/BOB2124.

**BOB.SL\***



Rallonge postérieure pour modèles série BOB21/BOB30

**DU.V96**



Serrure électrique 12 Vdc verticale fournie avec platine de butée et double cylindre. Il permet le déblocage externe

**DU.V90**



Serrure électrique 12 Vdc horizontale fournie avec platine de butée et double cylindre. Il permet le déblocage externe

**DU.9990**



Plaque auvent pour DU.V90

**E.LOCK**



Serrure électrique 230 Vac verticale fournie avec platine de butée

**E.LOCKSE**



Cylindre prolongé pour serrure électrique E.LOCK. Permet de débloquer de l'extérieur les portails d'une épaisseur de 65 mm max.

**ID.TA**



Tableau de signalisation en aluminium. ID.TAF: version en français

**HEADY**



Centrale de commande 230 Vac avec récepteur 433,92 Mhz incorporé 64 codes, écran intégré et ralentissement fixes. (caractéristiques complètes page 153)

**BRAINY**



Centrale de commande 230 Vac avec récepteur 433,92 Mhz incorporé 64 codes, écran intégré et logiques de fonctionnement multiples. Entrées pour branchement encodeur (caractéristiques complètes page 162)

**HEADY24**



Centrale de commande 24 Vdc pour portails à vantaux battants. Programmation logiques de fonctionnement à l'aide d'un écran, récepteur 433,92 Mhz incorporé 64 codes. (caractéristiques complètes page 162). Seulement pour modèles BOB2124, BOB3024, BILL24.

**BRAINY24**



Centrale de commande 24 Vdc pour portails à vantaux battants équipée de multiples logiques de fonctionnement. Programmation à l'aide d'un écran, récepteur 433,92 Mhz incorporé 64 codes. (caractéristiques complètes page 162)

**NIMH.CB**



Accessoire composé de carte recharge-batterie CBY.24V, batterie NIMH et support

**BRAINY24.CB**



Accessoire pour BRAINY24 équipé de chargeur de batteries CBY.24V, batteries 1,2 Ah et support.

**CBY.24V**



Platine charge-batterie La carte CBY.24V permet de charger deux typologies différentes de batteries: nickel métal hydrure et plomb.

**DA.BT6 DA.BT2**



DA.BT6: Batterie 7Ah 12V DC DA.BT2: Batterie 2,1Ah 12V DC Les batteries DA.BT6 ont besoin d'un boîtier extérieur

**NIMH**



Batteries au nickel-hydrure métallique 2 Ah, 24 Vdc

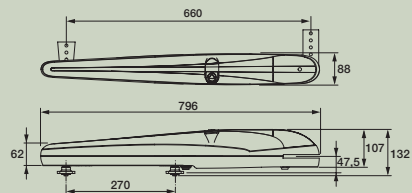

**DIMENSIONS MAXIMUMS**

	A	B
BOB21M/BOB2124	105+135	115+135

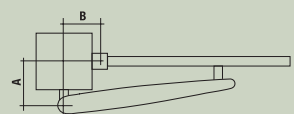

**LIMITES D'EMPLOI**

LONGUEUR VANTAIL	POIDS MAX.
1,5m	350 kg
1,8m	300 kg
2,1m	250 kg

**\*DIMENSIONS MAXIMUMS AVEC BOB.SL**

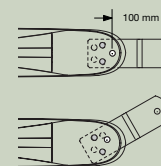
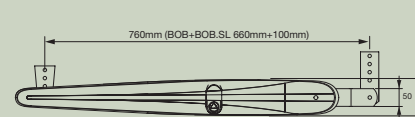

Grâce à l'étrier BOB.SL est possible d'obtenir un accroissement des performances sur le vantail jusqu'à le 15%

**ENSEMBLES DISPONIBLES**

KBOB21M	18 kit par palette
KBOB21ME	18 kit par palette
KBOB2124	18 kit par palette
KBOB2124E	18 kit par palette

page 218 / 224

# OUVERTURES POUR PORTAILS BATTANTS

jusqu'à 3 m



Couple d'engrenages  
FACE innovants.  
Mécanique totalement en  
métal



Matériaux de haute qualité,  
réduction et vis mère en  
bronze



Débloccage du haut pour  
une manoeuvre manuelle  
très aisée



Couvercle intégré avec clé  
personnalisée

# BOB30M BOB3024

## MONTAGE EXTÉRIEUR

- Nouveau vérin électromécanique autobloquant, fiable et silencieux
- Dimensions réduites pour un montage plus facile
- Facile et rapide à installer grâce à l'articulation antérieure et aux butées mécaniques réglables en ouverture et fermeture
- Vis roulée à section sphérique  $\varnothing$  20 mm pour obtenir le maximum de force, silence et une manoeuvre manuelle très fluide
- Dispositif qui garantit l'anti-écrasement grâce à détection ampèremétrique dans la version avec encodeur ( BOB30ME)

### 24 Vdc

- Nouveau vérin électromécanique autobloquant, 24Vdc pour usage intensif
- Dispositif anti-écrasement avec détection ampèremétrique
- Possibilité de fonctionnement avec batterie
- Version avec encodeur BOB3024E disponible

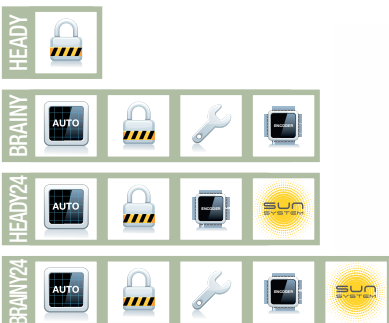

LÉGENDE PAGE 11

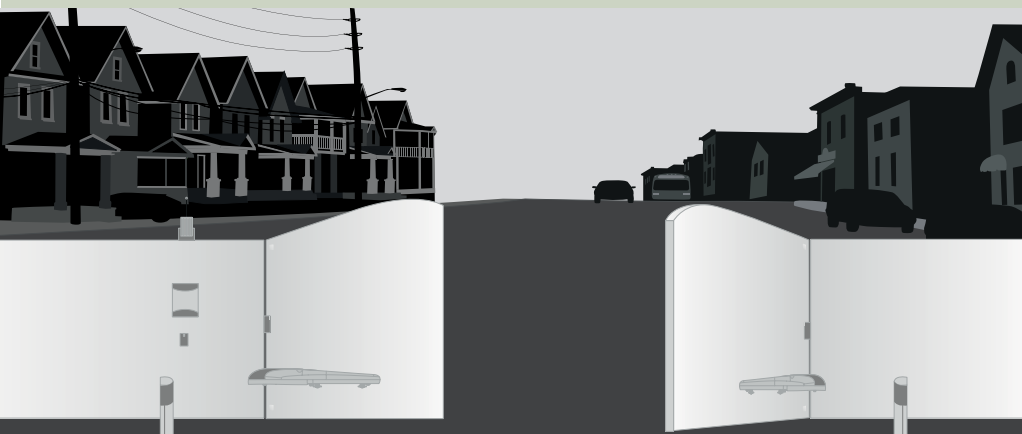

DONNÉES TECHNIQUES	BOB30M	BOB30ME	BOB3024	BOB3024E
Alimentation de réseau	230 Vac	230 Vac	230 Vac	230 Vac
Alimentation moteur	230 Vac	230 Vac	24 Vdc	24 Vdc
Courant max. absorbée	1,8 A	1,8 A	5,5 A	5,5 A
Poussée	2300 N	2300 N	1800 N	1800 N
Temps d'ouverture	18"	18"	9"	9"
Cycle de travail	30%	30%	usage intensif	usage intensif
Course standard	270 mm	270 mm	270 mm	270 mm
Course max.	325 mm	325 mm	325 mm	325 mm
Degré de protection	IP 44	IP 44	IP 44	IP 44
Encodeur	Non	Oui	Non	Oui
Température de fonctionnement	-20°C /+50°C	-20°C /+50°C	-20°C /+50°C	-20°C /+50°C
Poids	8,2 Kg	8,2 Kg	8,2 Kg	8,2 Kg
<b>Nb pièces par palette</b>	<b>54</b>	<b>54</b>	<b>54</b>	<b>54</b>

### B.SR



Étriers multiposition à visser pour un motoréducteur BOB30M/BOB3024.

### BOB.SL\*



Rallonge postérieure pour modèles série BOB21/BOB30

### DU.V96



Serrure électrique 12 Vdc verticale fournie avec platine de butée et double cylindre. Il permet le déblocage externe

### DU.V90



Serrure électrique 12 Vdc horizontale fournie avec platine de butée et double cylindre. Il permet le déblocage externe

### DU.9990



Plaque auvent pour DU.V90

### E.LOCK



Serrure électrique 230 Vac verticale fournie avec platine de butée

### E.LOCKSE



Cylindre prolongé pour serrure électrique E.LOCK. Permet de déblocuer de l'extérieur les portails d'une épaisseur de 55 mm max.

### ID.TA



Tableau de signalisation en aluminium. ID.TAF: version en français

### HEADY



Centrale de commande 230 Vac avec récepteur 433,92 Mhz incorporé 64 codes, écran intégré et ralentissement fixes. (caractéristiques complètes page 153)

### BRAINY



Centrale de commande 230 Vac avec récepteur 433,92 Mhz incorporé 64 codes, écran intégré et logiques de fonctionnement multiples. Entrées pour branchement encodeur (caractéristiques complètes page 152)

### HEADY24



Centrale de commande 24 Vdc pour portails à vantaux battants. Programmation logiques de fonctionnement à l'aide d'un écran, récepteur 433,92 Mhz incorporé 64 codes. (caractéristiques complètes page 162). Seulement pour modèles BOB2124, BOB3024, BILL24.

### BRAINY24



Centrale de commande 24 Vdc pour portails à vantaux battants équipée de multiples logiques de fonctionnement. Programmation à l'aide d'un écran, récepteur 433,92 Mhz incorporé 64 codes. (caractéristiques complètes page 162)

### NIMH.CB



Accessoire composé de carte recharge-batterie CBY.24V, batterie NIMH et support

### BRAINY24.CB



Accessoire pour BRAINY24 équipé de chargeur de batteries CBY.24V, batteries 1,2 Ah et support.

### CBY.24V



Platine charge-batterie La carte CBY.24V permet de charger deux typologies différentes de batteries: nickel métal hydrure et plomb.

### DA.BT6 DA.BT2



DA.BT6: Batterie 7Ah 12V DC  
DA.BT2: Batterie 2,1Ah 12V DC  
Les batteries DA.BT6 ont besoin d'un boîtier extérieur

### NIMH



Batteries au nickel-hydrure métallique 2 Ah, 24 Vdc

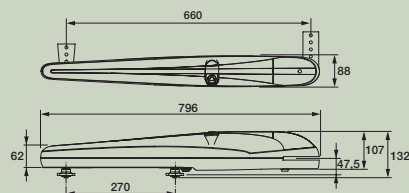

### DIMENSIONS MAXIMUMS

	A	B
BOB30M/BOB3024	105+135	115+135

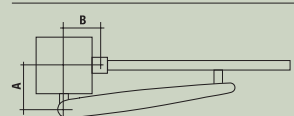

### LIMITES D'EMPLOI

LONGUEUR VANTAIL	POIDS MAX.
1,5m**	400 kg
1,8m**	350 kg
2,1m**	300 kg
2,5m	250 kg
3,0m	200 kg

\*\* Avec BOB.SL

### \*DIMENSIONS MAXIMUMS AVEC BOB.SL

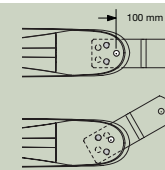
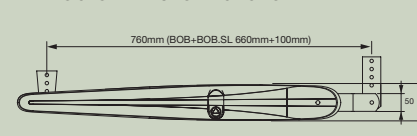

### ENSEMBLES DISPONIBLES

KBOB30M	18 kit par palette
KBOB30ME	18 kit par palette
KBOB3024	18 kit par palette
KBOB3024E	18 kit par palette

page 218 / 224

Grâce à l'étrier BOB.SL est possible d'obtenir un accroissement des performances sur le vantail jusqu'à le 15%

# OUVERTURES POUR PORTAILS **BATTANTS**

jusqu'à 5 m



Débrayage à l'aide d'une clé à six pans, protégé par un couvercle en aluminium qui s'ouvre à l'aide d'une clé personnalisée



Couple d'engrenages FACE innovants. Mécanique totalement en métal



Réduction et vis mère en bronze, vis sans fin en acier



Phases d'installation simples et rapides grâce à la forme fuselée et aux dimensions réduites (seulement 10 cm de largeur)

# BOB50M **BOB5024**

## MONTAGE EXTÉRIEUR

- Motoréducteur 230 Vac électromécanique autobloquant
- Design made in Italy et lignes décidées pour un moteur qui unit des prestations élevées, qualité et fiabilité
- Traitement anticorrosion innovant qui permet d'augmenter considérablement la résistance dans le temps aux agents atmosphériques.
- Disponible en deux versions avec fins de course à réglage facile intégrés dans les arrêts mécaniques (BOB50M) et avec encodeur (BOB50ME). Les deux versions sont dotées d'arrêts mécaniques en ouverture et fermeture
- Dispositif qui garantit l'anti-écrasement grâce à détection ampèremétrique dans la version avec encodeur (BOB50ME)

### 24 Vdc

- Nouveau vérin électromécanique autobloquant, 24Vdc pour usage intensif
- Dispositif anti-écrasement avec détection ampèremétrique
- Possibilité de fonctionnement avec batterie
- Version avec encodeur BOB3024E disponible



LÉGENDE PAGE 11

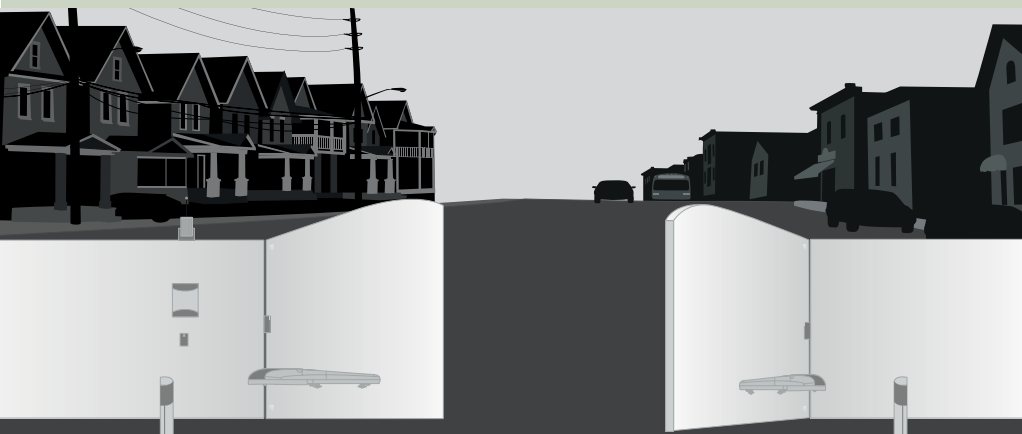

DONNÉES TECHNIQUES	BOB50M	BOB50ME	BOB5024	BOB5024E
Alimentation de réseau	230 Vac	230 Vac	230 Vac	230 Vac
Alimentation moteur	230 Vac	230 Vac	24 Vdc	24 Vdc
Courant max. absorbée	1,4 A	1,4 A	6,7 A	6,7 A
Poussée	3500 N	3500 N	2200 N	2200 N
Temps d'ouverture	26"	26"	21"	21"
Cycle de travail	30%	30%	usage intensif	usage intensif
Course standard	455 mm	455 mm	455 mm	455 mm
Course max.	520 mm	520 mm	520 mm	520 mm
Degré de protection	IP 44	IP 44	IP 44	IP 44
Encodeur	Non	Oui	Non	Oui
Température de fonctionnement	-20°C /+50°C	-20°C /+50°C	-20°C /+50°C	-20°C /+50°C
Poids	11,6 Kg	11,6 Kg	11,6 Kg	11,6 Kg
<b>Nb pièces par palette</b>	<b>40</b>	<b>40</b>	<b>40</b>	<b>40</b>

#### B.P



Plaque à visser pour modèles série BOB50M

#### DU.V96



Serrure électrique 12 Vdc verticale fournie avec platine de butée et double cylindre. Il permet le déblocage externe

#### DU.V90



Serrure électrique 12 Vdc horizontale fournie avec platine de butée et double cylindre. Il permet le déblocage externe

#### DU.9990



Plaque auvent pour DU.V90

#### E.LOCK



Serrure électrique 230 Vac verticale fournie avec platine de butée

#### E.LOCKSE



Cylindre prolongé pour serrure électrique E.LOCK. Permet de débloquer de l'extérieur les portails d'une épaisseur de 55 mm max.

#### ID.TA



Tableau de signalisation en aluminium. ID.TAF: version en français

#### HEADY



Centrale de commande 230 Vac avec récepteur 433,92 Mhz incorporé 64 codes, écran intégré et ralentissement fixes. (caractéristiques complètes page 153)

#### BRAINY



Centrale de commande 230 Vac avec récepteur 433,92 Mhz incorporé 64 codes, écran intégré et logiques de fonctionnement multiples. Entrées pour branchement encodeur (caractéristiques complètes page 152)

#### BRAINY24



Centrale de commande 24 Vdc pour portails à vantaux battants équipée de multiples logiques de fonctionnement. Programmation à l'aide d'un écran, récepteur 433,92 Mhz incorporé 64 codes. (caractéristiques complètes page 162)

#### NIMH.CB



Accessoire composé de carte recharge-batterie CBY.24V, batterie NIMH et support

#### BRAINY24.CB



Accessoire pour BRAINY24 équipé de chargeur de batteries CBY.24V, batteries 1,2 Ah et support.

#### CBY.24V



Platine charge-batterie La carte CBY.24V permet de charger deux typologies différentes de batteries: nickel métal hydrure et plomb.

#### DA.BT6 DA.BT2



DA.BT6: Batterie 7Ah 12V DC  
DA.BT2: Batterie 2,1Ah 12V DC  
Les batteries DA.BT6 ont besoin d'un boîtier extérieur

#### NIMH



Batteries au nickel-hydrure métallique 2 Ah, 24 Vdc

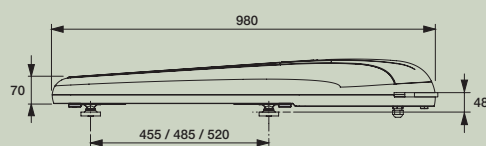
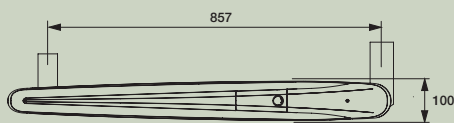

#### DIMENSIONS MAXIMUMS

	A	B
BOB50M/BOB5024	150÷225	150÷225

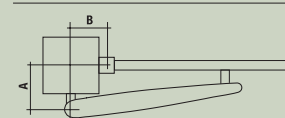

#### LIMITES D'EMPLOI BOB50M/E BOB5024/E

2,5m	800 kg	600 kg
3,0m	700 kg	600 kg
3,5m	500 kg	400 kg
4,0m *	450 kg	350 kg
4,5m *	400 kg	300 kg
5,0m *	350 kg	250 kg

\* Pour les vantaux de plus de 4 m, il est conseillé d'utiliser la serrure électrique.

#### ENSEMBLES DISPONIBLES

KBOB50M	12 kit par palette
KBOB50ME	12 kit par palette
KBOB5024	12 kit par palette
KBOB5024E	12 kit par palette

page 218 / 224

# OUVERTURES POUR PORTAILS BATTANTS

de 3 à 5 m



Système de décloque à clef avec accès du haut: idéal aussi dans des situations caractérisées par des espaces limités



Réduction métallique de haute qualité, garantit robustesse et fiabilité



Un accessoire couvre-tige est disponible, particulièrement adapté à des climats rigoureux. Dispositif télescopique innovant qui permet de supprimer l'encombrement antérieur



Poussée axiale



LÉGENDE PAGE 11



# BILL BILL24

## MONTAGE EXTÉRIEUR

- Motoréducteur 230 Vac électromécanique autobloquant
- Design et lignes essentiels particulièrement adaptés pour des portails en fer forgé
- Vis sans fin protégée par un joint racler et une tige en acier inox qui le rendent adapté aussi à des endroits poussiéreux, sableux ou caractérisés par des agents atmosphériques agressifs.
- Disponible dans la version droite ou gauche avec course de 300 mm (série BILL30M) ou 500 mm (série BILL50M).
- Facile et rapide à installer grâce à des encombrements et dimensions d'installation réduits

### 24 Vdc

- Motoréducteur 24 Vdc électromécanique autobloquant pour usage intensif
- Système anti-écrasement avec détection ampèremétrique
- Possibilité de fonctionnement avec batterie







DONNÉES TECHNIQUES	BILL30M	BILL50M	BILL3024	BILL5024
Alimentation de réseau	230 Vac	230 Vac	230 Vac	230 Vac
Alimentation moteur	230 Vac	230 Vac	24 Vdc	24 Vdc
Courant max. absorbée	1,35 A	1,35 A	5 A	5 A
Poussée	3200 N	3200 N	2000 N	2000 N
Temps d'ouverture	16"	21"	13"	17"
Cycle de travail	30%	30%	usage intensif	usage intensif
Course standard	300 mm	500 mm	300 mm	500 mm
Course max.	320 mm	520 mm	320 mm	520 mm
Degré de protection	IP 54	IP 54	IP 54	IP 54
Température de fonctionnement	-20°C / +50°C	-20°C / +50°C	-20°C / +50°C	-20°C / +50°C
Longueur max vantail	3 m	5 m	3 m	5 m
Poids	6,5 Kg	7,1 Kg	4,9 Kg	5,5 Kg
<b>Nb pièces par palette</b>	<b>66</b>	<b>55</b>	<b>66</b>	<b>55</b>

**B.SR**

Étriers multiposition à visser pour un motoréducteur BILL30M/50M/3024/5024.

**BILL30.CO**

Accessoire couvre-tige télescopique pour modèles BILL30M/BILL3024

**BILL50.CO**

Accessoire couvre-tige télescopique pour modèles BILL50M/BILL5024

**DU.V96**

Serrure électrique 12 Vdc verticale fournie avec platine de butée et double cylindre. Il permet le déblocage externe

**DU.V90**

Serrure électrique 12 Vdc horizontale fournie avec platine de butée et double cylindre. Il permet le déblocage externe

**DU.9990**

Plaque auvent pour DU.V90

**E.LOCK**

Serrure électrique 230 Vac verticale fournie avec platine de butée

**E.LOCKSE**

Cylindre prolongé pour serrure électrique E.LOCK. Permet de débloquer de l'extérieur les portails d'une épaisseur de 55 mm max.

**ID.TA**

Tableau de signalisation en aluminium. ID.TAF: version en français

**HEADY**

Centrale de commande 230 Vac avec récepteur 433,92 Mhz incorporé 64 codes, écran intégré et ralentissement fixes. (caractéristiques complètes page 153)

**BRAINY**

Centrale de commande 230 Vac avec récepteur 433,92 Mhz incorporé 64 codes, écran intégré et logiques de fonctionnement multiples. Entrées pour branchement encodeur (caractéristiques complètes page 152)

**HEADY24**

Centrale de commande 24 Vdc pour portails à vantaux battants. Programmation logiques de fonctionnement à l'aide d'un écran, récepteur 433,92 Mhz incorporé 64 codes. (caractéristiques complètes page 162). Seulement pour modèles BOB2124, BOB3024, BILL24.

**BRAINY24**

Centrale de commande 24 Vdc pour portails à vantaux battants équipée de multiples logiques de fonctionnement. Programmation à l'aide d'un écran, récepteur 433,92 Mhz incorporé 64 codes. (caractéristiques complètes page 162)

**NIMH.CB**

Accessoire composé de carte recharge-batterie CBY.24V, batterie NIMH et support

**BRAINY24.CB**

Accessoire pour BRAINY24 équipé de chargeur de batteries CBY.24V, batteries 1,2 Ah et support.

**CBY.24V**

Platine charge-batterie La carte CBY.24V permet de charger deux typologies différentes de batteries: nickel métal hydrure et plomb.

**DA.BT6 DA.BT2**

DA.BT6: Batterie 7Ah 12V DC DA.BT2: Batterie 2,1Ah 12V DC Les batteries DA.BT6 ont besoin d'un boîtier extérieur

**NIMH**

Batteries au nickel-hydrure métallique 2 Ah, 24 Vdc

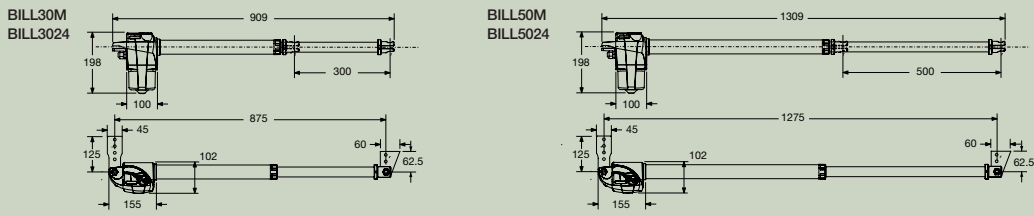

**DIMENSIONS MAXIMUMS**

	A		B	
BILL30M/24	100-160 mm	100-150 mm		
BILL50M/24	120-250 mm	120-250 mm		

	BILL30M	BILL3024	BILL50M	BILL5024
2,1m	600 Kg	450 Kg	2,1m 700 Kg	600 Kg
2,5m	500 Kg	400 Kg	2,5m 700 Kg	600 Kg
3m	400 Kg	300 Kg	3m 600 Kg	500 Kg
3,5m			3,5m 500 Kg	450 Kg
4m			4m 400 Kg	350 Kg
4,5m			4,5m 350 Kg	300 Kg
5m			5m 250 Kg	200 Kg

\* Pour les vantaux de plus de 4 m, il est conseillé d'utiliser la serrure électrique

**ENSEMBLES DISPONIBLES**  
 KBILL30M 33 kit par palette  
 KBILL3024 44 kit par palette  
 page 218 / 224

# OUVERTURES POUR PORTAILS BATTANTS

jusqu'à 1,8 m



Débloccage avec clé



Bras articulé anti-cisaillement  
en aluminium laqué



Design compact qui  
permet de conjuguer des  
exigences de simplicité  
avec un moteur garantissant  
toute la force et la qualité de  
la gamme BENINCA'.



Fonctionnement  
garanti même en cas  
d'interruption d'énergie  
électrique par batteries  
parfaitement intégrables au  
moteur

# BEN



## MONTAGE EXTÉRIEUR

- Motoréducteur irréversible 24Vdc pour usage intensif
- Indiqué pour portails montés sur piliers de grandes dimensions
- Fonctionnement garanti même en cas d'interruption d'alimentation par batteries parfaitement intégrées dans le moteur
- Dispositif anti-écrasement avec détection ampèremétrique
- Présence de butée mécanique en ouverture
- Possibilité de débloccage par câble réglable qui permet l'ouverture du système de l'extérieur en cas de coupure de courant
- Disponible BN.PD pour usage en zones piétonnes. Nécessité de bras articulé BA, ou bras coulissant BN.BS



LÉGENDE PAGE 11

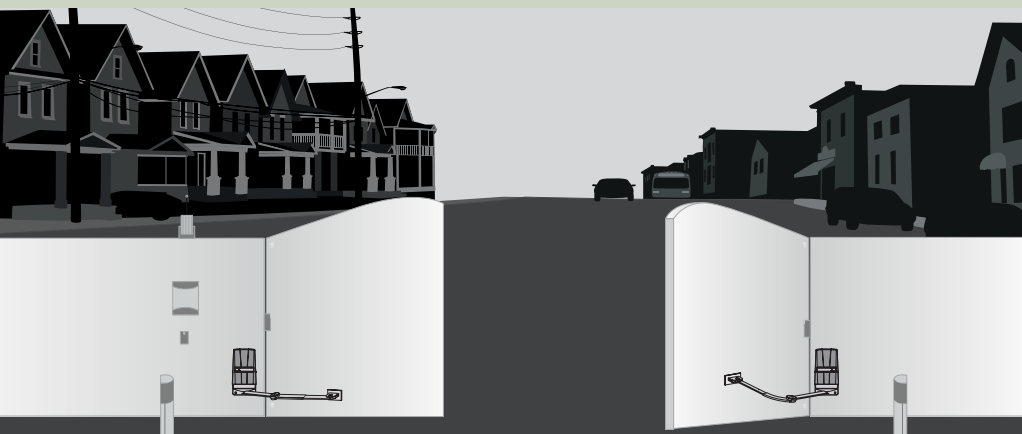

### DONNÉES TECHNIQUES

	BN24	BN.E24	BN.PD
Alimentation de réseau	-	230 Vac	230 Vac
Alimentation moteur	24 Vdc	24 Vdc	24 Vdc
Courant max. absorbée	4,6 A	0,76 A	0,76 A
Couple	125 Nm	125 Nm	125 Nm
Temps d'ouverture	10"	10"	7"(avec BN.BS)
Cycle de travail	usage intensif	usage intensif	usage intensif
Degré de protection	IP 44	IP 44	IP44
Butée mécanique	réglable en ouverture	réglable en ouverture	réglable en ouverture
Temp. fonctionnement	-20°C /+50°C	-20°C /+50°C	-20°C /+50°C
Poids	6 kg	7,9 kg	7,9 kg
Centrale incorporée	Non	Oui	Oui
Version	seulemente KIT	seulemente KIT	dissous/usagepiéton

#### BN.SE



Dispositif de déblocage par câble antivandale, montage extérieur. Permet le déblocage du vantail en l'absence de passage piéton

#### BA



Un bras pour BN24/BN.E24/BN.PD

#### BN.BS



Bras coulissant pour BN24/BN.E24/BN.PD

#### ID.TA



Tableau de signalisation en aluminium. ID.TAF: version en français

#### BN.CB



Accessoire pour CPBEN, équipé de charge batteries BN.24V, batteries 1,2 Ah et support correspondant

#### BN.24V



Platine charge-batterie

#### DA.BT6 DA.BT2



DA.BT6: Batterie 7Ah 12V DC  
DA.BT2: Batterie 2,1Ah 12V DC  
Les batteries DA.BT6 ont besoin d'un boîtier extérieur

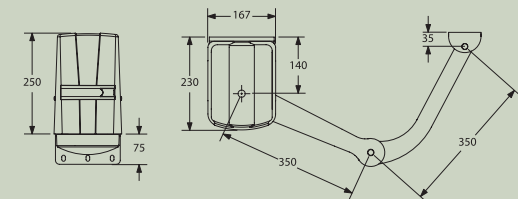
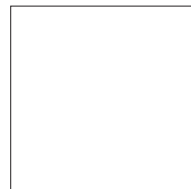
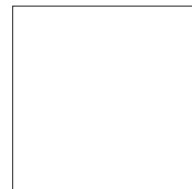
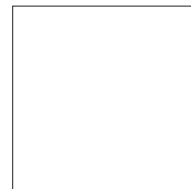
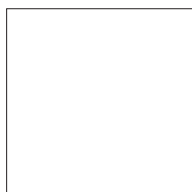
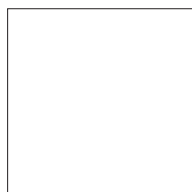
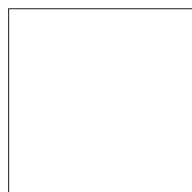
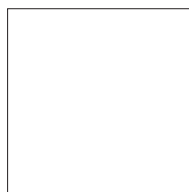

#### DIMENSIONS MAXIMUMS

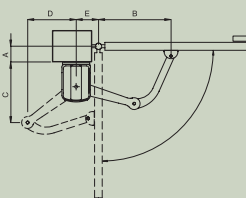

A (mm)	B (mm)	C (mm)	D (mm)	E (mm)	α°
0	470	382	253	140	90°
50	470	373	261	140	90°
100	470	370	264	140	90°
150	470	375	260	140	90°
185	470	412	220	160	90°
0	420	266	327	200	110°
100	420	305	309	200	105°

#### LIMITES D'EMPLOI

LONGUEUR VANTAIL	BN24/BN.E24	BN.PD
	POIDS MAX.	POIDS MAX.
1 m	250 Kg	0,8 m 150 Kg
1,5 m	200 Kg	1,2 m 130 Kg
1,8 m	170 Kg	1,6 m 100 Kg

#### ENSEMBLES DISPONIBLES

KBN24 12 kit par palette

Page 224

# OUVERTURES POUR PORTAILS BATTANTS

jusqu'à 2,5 m



Versions avec et sans centrale de commande



Débloccage rapide avec clé personnalisée et prédisposé pour débloccage par câble



Centrale de commande, BRAINY24 24Vdc, avec programmation par afficheur à cristaux liquides intégré

# MB24 MBE24

## MONTAGE EXTÉRIEUR

- Motoréducteur électromécanique autobloquant avec bras articulé anti-cisaillement
- D'encombrement réduit, il est indiqué pour structures avec grandes colonnes
- Mécanique en acier trempé pour garantir robustesse et solidité
- Dispositif anti-écrasement avec détection ampèremétrique
- Possibilité de fonctionnement par batterie en cas de coupure de courant

Bras BA pas inclus



LÉGENDE PAGE 11

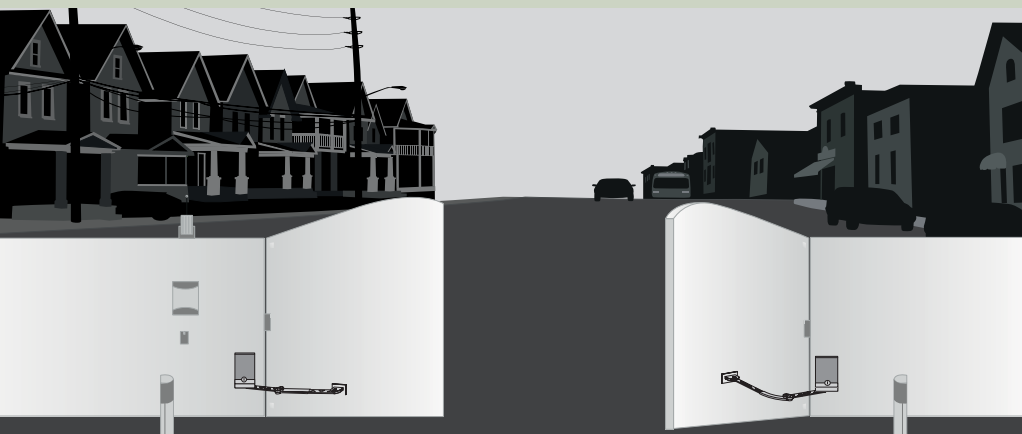

DONNÉES TECHNIQUES	MB24	MBE24
Alimentation de réseau	-	230 Vac
Alimentation moteur	24 Vdc	24 Vdc
Courant max. absorbée	6,2 A	0,76 A
Couple	180 Nm	180 Nm
Temps d'ouverture	10"	10"
Cycle de travail	usage intensif	usage intensif
Degré de protection	IP 44	IP 44
Temp. de fonctionnement	-20°C /+50°C	-20°C /+50°C
Longueur max vantail	2,5 m	2,5 m
Poids	9 Kg	10,7 Kg
Centrale incorporée	Non	Oui
<b>Nb pièces par palette</b>	<b>42</b>	<b>42</b>

<b>BA</b> 	<b>BS</b> 	<b>MB.CP2</b> 	<b>MB.SE</b> 	<b>DU.V96</b> 
Un bras pour MB24/MBE24.	Bras coulissant pour MB24/MBE24.	Contreplaque de fixation pour colonnes en pierre	Dispositif de déblocage par câble antivandale, montage extérieur. Il permet le déblocage du vantail en l'absence de passage piéton	Serrure électrique 12 Vdc verticale fournie avec platine de butée et double cylindre. Il permet le déblocage externe

<b>DU.V90</b> 	<b>DU.9990</b> 	<b>ID.TA</b> 	<b>BRAINY24</b> 	<b>BRAINY24.CB</b> 
Serrure électrique 12 Vdc horizontale fournie avec platine de butée et double cylindre. Il permet le déblocage externe	Plaque auvent pour DU.V90	Tableau de signalisation en aluminium. ID.TAF: version en français	Centrale de commande 24 Vdc pour portails à vantaux battants équipée de multiples logiques de fonctionnement. Programmation à l'aide d'un écran, récepteur 433,92 Mhz incorporé 64 codes. (caractéristiques complètes page 162)	Accessoire pour BRAINY24 équipé de chargeur de batteries CBY.24V, batteries 1,2 Ah et support.

<b>CBY.24V</b> 	<b>DA.BT6</b> <b>DA.BT2</b> 
Platine charge-batterie La carte CBY.24V permet de charger deux typologies différentes de batteries: nickel métal hydrure et plomb.	DA.BT6: Batterie 7Ah 12V DC DA.BT2: Batterie 2,1Ah 12V DC Les batteries DA.BT6 ont besoin d'un boîtier extérieur

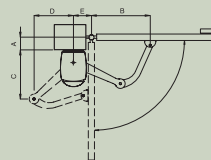
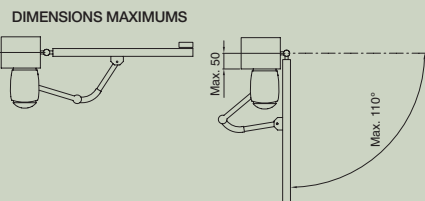
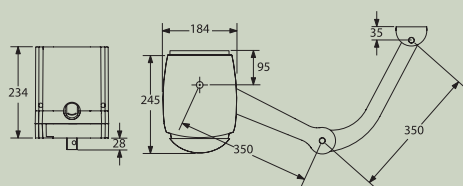
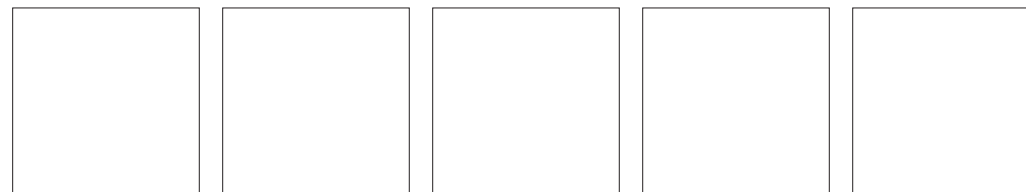

α°	A (mm)	B (mm)	C (mm)	D (mm)	E (mm)
90°	0	470	382	253	140
90°	50	470	373	261	140
90°	100	470	370	264	140
90°	150	470	375	260	140
90°	185	470	412	220	160
90°	200	440	417	147	200
110°	0	420	266	327	200
105°	100	420	305	309	200

LIMITES D'EMPLOI	
LONGUEUR VANTAIL	POIDS MAX.
1,8 m	350 kg
2,1 m	300 kg
2,5 m	280 kg

**ENSEMBLES DISPONIBLES**  
K/MB24 12 kit par palette  
Page 224

# OUVERTURES POUR PORTAILS BATTANTS

jusqu'à 4 m Centrale de commande séparée



Débloccage sûr et immédiat avec clé personnalisée



Fins de courses électromécaniques d'ouverture et de fermeture incorporés.



Possibilité de fonctionnement par batterie en cas de coupure de courant

HEADY



BRAINY



BRAINY24



LÉGENDE PAGE 11

# PREMIER PREMIER24

## MONTAGE EXTÉRIEUR

- Motoréducteur électromécanique irréversible ou réversible indiqué pour portails montés sur piliers de grandes dimensions
  - Avec bras articulé robuste anticassaillement en acier galvanisé
  - Version unique pour vantail droite et gauche
- Fins de courses électromécaniques d'ouverture et de fermeture incorporés

### 24 Vdc

- Motoréducteur irréversible 24Vdc pour usage intensif, indiqué pour portails montés sur piliers de grandes dimensions
- Dispositif anti-écrasement avec détection ampèremétrique

Bras DU.E2 pas inclus



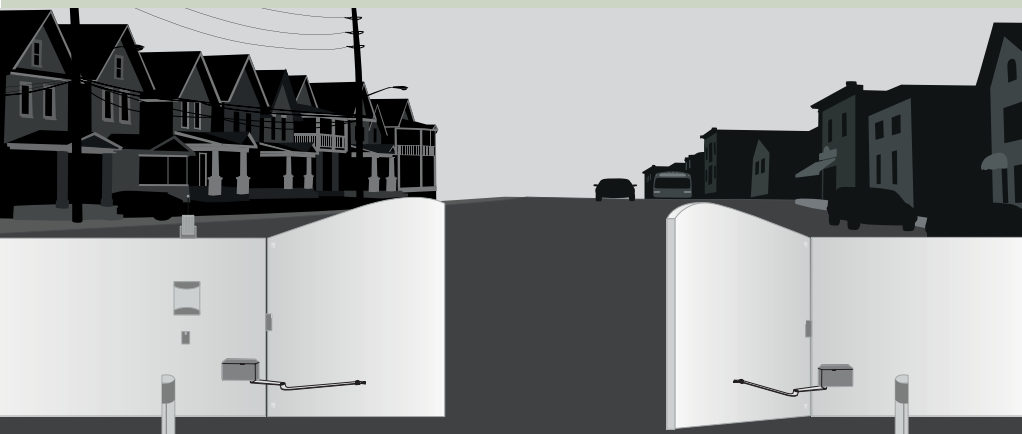

DONNÉES TECHNIQUES	PR.45E	PR.45EL	PR.45ER	PR.45E24
Alimentation de réseau	230 Vac	230 Vac	230 Vac	230 Vac
Alimentation moteur	230 Vac	230 Vac	230 Vac	24 Vdc
Courant max. absorbée	1,75 A	1,45 A	1,75 A	9 A
Couple	325 Nm	300 Nm	250 Nm	320 Nm
Temps d'ouverture	13"	20"	7"	9"
Cycle de travail	30%	30%	40%	usage intensif
Degré de protection	IP 44	IP 44	IP 44	IP 44
Temp. de fonctionnement	-20°C /+50°C	-20°C /+50°C	-20°C /+50°C	-20°C /+50°C
Longueur max vantail	3 m	4 m	2,1 m	3 m
Poids	13 Kg	13 Kg	13 Kg	13 Kg
Réversibilité	Non	Non	Oui	Non
<b>Nb pièces par palette</b>	<b>68</b>	<b>68</b>	<b>68</b>	<b>68</b>

#### DU.E2



Bras unique en acier galvanisé pour PR.45/PR.45EL/PR.45ER/PR.45E24

#### MB.SE



Dispositif de déblocage par câble antivandale, montage extérieur. Permet le déblocage du vantail en l'absence de passage piéton.

#### DU.V96



Serrure électrique 12 Vdc verticale fournie avec platine de butée et double cylindre. Il permet le déblocage externe

#### DU.V90



Serrure électrique 12 Vdc horizontale fournie avec platine de butée et double cylindre. Il permet le déblocage externe

#### DU.9990



Plaque auvent pour DU.V90

#### E.LOCK



Serrure électrique 230 Vac verticale fournie avec platine de butée

#### E.LOCKSE



Cylindre prolongé pour serrure électrique E.LOCK. Permet de déblocuer de l'extérieur les portails d'une épaisseur de 55 mm max.

#### ID.TA



Tableau de signalisation en aluminium. ID.TAF: version en français

#### HEADY



Centrale de commande 230 Vac avec récepteur 433,92 Mhz incorporé 64 codes, écran intégré et ralentissement fixes. (caractéristiques complètes page 153)

#### BRAINY



Centrale de commande 230 Vac avec récepteur 433,92 Mhz incorporé 64 codes, écran intégré et logiques de fonctionnement multiples. Entrées pour branchement encodeur (caractéristiques complètes page 152)

#### BRAINY24



Centrale de commande 24 Vdc pour portails à vantaux battants équipée de multiples logiques de fonctionnement. Programmation à l'aide d'un écran, récepteur 433,92 Mhz incorporé 64 codes. (caractéristiques complètes page 162)

#### NIMH.CB



Accessoire composé de carte recharge-batterie CBY.24V, batterie NIMH et support

#### BRAINY24.CB



Accessoire pour BRAINY24 équipé de chargeur de batteries CBY.24V, batteries 1,2 Ah et support.

#### CBY.24V



Platine charge-batterie La carte CBY.24V permet de charger deux typologies différentes de batteries: nickel métal hydrure et plomb.

#### DA.BT6 DA.BT2



DA.BT6: Batterie 7Ah 12V DC  
DA.BT2: Batterie 2,1Ah 12V DC  
Les batteries DA.BT6 ont besoin d'un boîtier extérieur

#### NIMH



Batteries au nickel-hydrure métallique 2 Ah, 24 Vdc

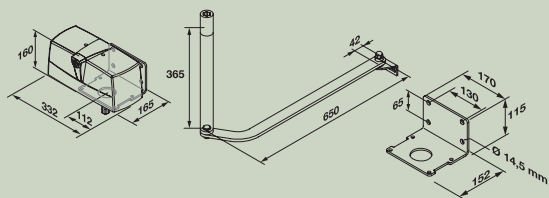

#### DIMENSIONS MAXIMUMS

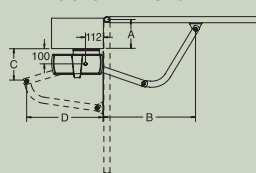

	A	B	C	D
50	883	277	429	
150	851	181	466	
200	828	117	475	
250	800	32	469	
300	846	28	468	

#### LIMITES D'EMPLOI PR.45E

LONGUEUR VANTAIL	POIDS MAX.
2,1 m	600 kg
2,5 m	500 kg
3,0 m	400 kg

#### LIMITES D'EMPLOI PR.45ER

LONGUEUR VANTAIL	POIDS MAX.
2,1 m	400 kg

#### LIMITES D'EMPLOI PR.45EL

LONGUEUR VANTAIL	POIDS MAX.
2,1 m	600 kg
2,5 m	600 kg
3,0 m	500 kg
3,5 m *	400 kg
4,0 m *	300 kg

#### LIMITES D'EMPLOI PR.45E24

LONGUEUR VANTAIL	POIDS MAX.
2,1 m	600 kg
2,5 m	500 kg
3,0 m	400 kg

#### ENSEMBLES DISPONIBLES

KPR 12 kit par palette  
KPR.24 12 kit par palette

page 218 / 224

\*Pour les vantaux de plus de 3,5 m, il est conseillé d'utiliser la serrure électrique.

# OUVERTURES POUR PORTAILS BATTANTS

jusqu'à 3,5 m



Disponible avec déblocage à clé personnalisée (SB.DUIT.K) ou déblocage par clé six pans (SB.DUIT.L)



Possibilité d'ouverture à 180°



Possibilité de fonctionnement aussi en cas d'interruption d'alimentation par batteries



LÉGENDE PAGE 11

# DU.IT14N DU.IT24NVE



## MONTAGE ENTERRÉ

- Motoréducteur électromécanique autobloquant
- Caisse de fondation portante en acier inox ou traitement en cathorèse qui permet de préparer la pose de l'opérateur en facilitant les opérations d'installation, et permettant en outre, en cas de maintenance, le remplacement de l'opérateur sans avoir besoin de démonter le portail existant
- Mécanique totalement en métal pour garantir robustesse et solidité
- Version rapide DU.IT14NV disponible

### 24 Vdc

- Motoréducteur électromécanique autobloquant 24 Vdc pour usage intensif avec encodeur
- Possibilité de fonctionnement aussi en cas d'interruption d'alimentation par batteries
  - Fins de course électromécaniques disponibles en tant qu'accessoire (DU.FCN)
  - Dispositif anti-écrasement avec détection ampèremétrique



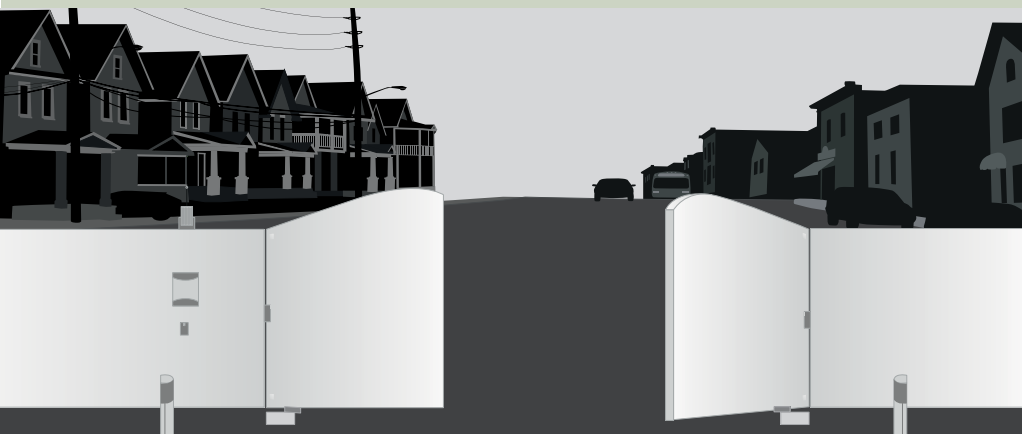

DONNÉES TECHNIQUES	DU.IT14N	DU.IT14NV	DU.IT24NVE
Alimentation de réseau	230 Vac	230 Vac	230 Vac
Alimentation moteur	230 Vac	230 Vac	24 Vdc
Courant max. absorbée	1,6 A	1,6 A	11 A
Couple	370 Nm	220 Nm	280 Nm
Temps d'ouverture	22"	11"	15"
Cycle de travail	30%	40%	usage intensif
Degré de protection	IP 67	IP 67	IP 67
Temp. de fonctionnement	-20°C /+50°C	-20°C /+50°C	-20°C /+50°C
Longueur max vantail	3,5 m	2,1 m	3,5 m
Poids	11,6 Kg	11,6 Kg	10 Kg
Encodeur	Non	Non	Oui
<b>Nb pièces par palette</b>	<b>44</b>	<b>44</b>	<b>44</b>

#### DU.ITIX



Caisse de fondation autoportante en acier inox ouverture max.110°. Equipée seulement de couvercle, requiert accessoire débloccage SB.DUIT.L ou SB.DUIT.K. Arrêts mécaniques en ouverture et fermeture intégrés

#### DU.ITCF



Caisse de fondation autoportante en cathodèse ouverture max.110°. Equipée seulement de couvercle, requiert accessoire débloccage SB.DUIT.L ou SB.DUIT.K. Arrêts mécaniques en ouverture et fermeture intégrés

#### SB.DUIT.K SB.DUIT.L



Kit débloccage, composé de débloccage à clé personnalisée (SB.DUIT.K) ou par clé six pans (SB.DUIT.L) et éléments pour le branchement du moteur au portail

#### SB.DU180.K SB.DU180.L

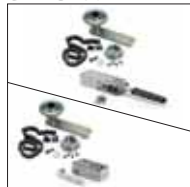

Dispositif de débrayage 180° pour DU.IT14N/NV/NVE avec débrayage par clé personnalisée (SB.DU180.K) ou par clé six pans (SB.DU180.L)

#### DU.ITST



Arrêt mécanique réglable en ouverture 75°/80°/85°/90°/95°/100°

#### DU.V96



Serrure électrique 12 Vdc verticale fournie avec platine de butée et double cylindre. Il permet le débloccage externe

#### DU.V90



Serrure électrique 12 Vdc horizontale fournie avec platine de butée et double cylindre. Il permet le débloccage externe

#### DU.9990



Plaque auvent pour DU.V90

#### E.LOCK



Serrure électrique 230 Vac verticale fournie avec platine de butée

#### E.LOCKSE



Cylindre prolongé pour serrure électrique E.LOCK. Permet de débloquer de l'extérieur les portails d'une épaisseur de 65 mm max.

#### DU.FCN



Fin de course étanche d'eau pour DU.IT14N/NV/24NVE.

#### ID.TA



Tableau de signalisation en aluminium. ID.TAF: version en français

#### HEADY



Centrale de commande 230 Vac avec récepteur 433,92 Mhz incorporé 64 codes, écran intégré et ralentissement fixes. (caractéristiques complètes page 153)

#### BRAINY



Centrale de commande 230 Vac avec récepteur 433,92 Mhz incorporé 64 codes, écran intégré et logiques de fonctionnement multiples. Entrées pour branchement encodeur (caractéristiques complètes page 152)

#### BRAINY24



Centrale de commande 24 Vdc pour portails à vantaux battants équipée de multiples logiques de fonctionnement. Programmation à l'aide d'un écran, récepteur 433,92 Mhz incorporé 64 codes. (caractéristiques complètes page 152)

#### NIMH.CB



Accessoire composé de carte recharge-batterie CBY.24V, batterie NIMH et support

#### BRAINY24.CB



Accessoire pour BRAINY24 équipé de chargeur de batteries CBY.24V, batteries 1,2 Ah et support.

#### CBY.24V



Platine charge-batterie La carte CBY.24V permet de charger deux typologies différentes de batteries: nickel métal hydrure et plomb.

#### DA.BT6 DA.BT2



DA.BT6: Batterie 7Ah 12V DC  
DA.BT2: Batterie 2,1Ah 12V DC  
Les batteries DA.BT6 ont besoin d'un boîtier extérieur

#### NIMH



Batteries au nickel-hydrure métallique 2 Ah, 24 Vdc

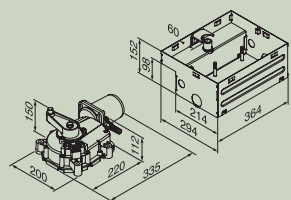

#### DIMENSIONS MINIMUMS

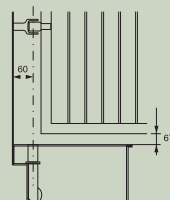

LIMITES D'EMPLOI DU.IT14N	
LONGUEUR VANTAIL	POIDS MAX.
2,1m	600 kg
2,5m	550 kg
3,0m	500 kg
3,5m	400 kg

LIMITES D'EMPLOI DU.IT14NV	
LONGUEUR VANTAIL	POIDS MAX.
1,5m	300 kg
2,1m	250 kg

LIMITES D'EMPLOI DU.IT24NVE	
LONGUEUR VANTAIL	POIDS MAX.
2,1m	500 kg
2,5m	500 kg
3,0m	400 kg
3,5m	350 kg

#### NB PIÈCES PAR PALETTE

DU.ITX	32 kit par palette
DU.ITCF	32 kit par palette

# OUVERTURES POUR PORTAILS **BATTANTS**

de 3 à 4 m



Disponible avec déblocage à clé personnalisée (SB.DU350.K) ou déblocage par clé six pans (SB.DU350.L)

Possibilité de fins de courses électromécaniques étanches

Mécanique entièrement en métal et en bain d'huile pour garantir le maximum de durée dans le temps



LÉGENDE PAGE 11

## DU.350N



### MONTAGE ENTERRE

- Opérateur électromécanique irréversible disponible dans les versions lent et rapide
  - Moteur étanche en bain d'huile
- Caisse de fondation portante avec traitement en cataphorèse qui permet de préparer la pose de l'opérateur en facilitant les opérations d'installation, et permettant en outre, en cas de maintenance, le remplacement de l'opérateur sans avoir besoin de démonter le portail existant.
  - Possibilité de fins de courses électromécaniques étanches
  - Butée mécanique incorporé et réglable

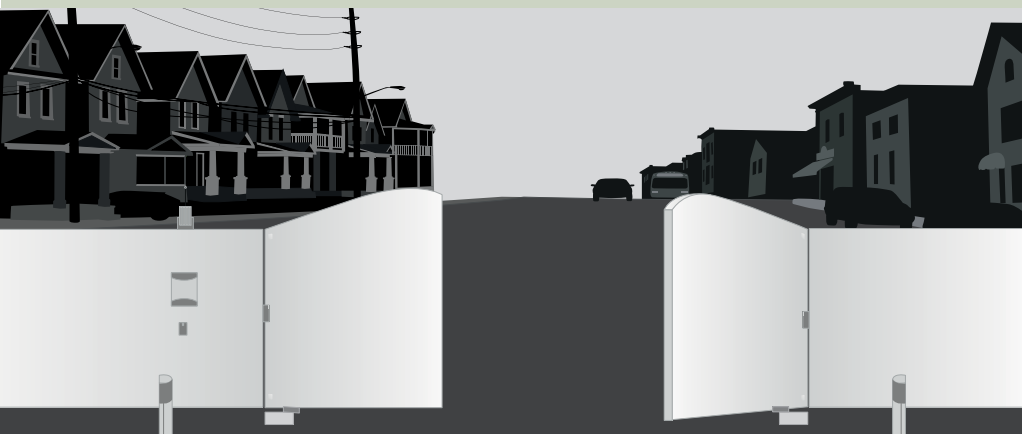

DONNÉS TECHNIQUES	DU.350N	DU.350NV
Alimentation de réseau	230 Vac	230 Vac
Alimentation moteur	230 Vac	230 Vac
Courant max. absorbée	1,7 A	1,7 A
Couple	450 Nm	370 Nm
Temps d'ouverture	22"	16"
Cycle de travail	usage intensif	usage intensif
Degré de protection	IP 67	IP 67
Temp. de fonctionnement	-20°C /+50°C	-20°C /+50°C
Longueur max vantail	4 m	3 m
Lubrification	Huile	Huile
Poids	22 Kg	24 Kg
Fins de courses incorporées	Non	Non
<b>Nb pièces par palette</b>	<b>32</b>	<b>32</b>

#### DU.350CF



Caisse de fondation autoportante en cataphorèse ouverture max.110°. Equipée seulement de couvercle, requiert accessoire débloqué SB.DU350.L ou SB.DU350.K. Arrêts mécaniques en ouverture et fermeture intégrés

#### SB.DU350.K



Kit débloqué, composé de débloqué à clé personnalisée et éléments pour le rattachement du moteur au portail.

#### SB.DU350.L



Kit débloqué, composé de débloqué à clé six pans et éléments pour le rattachement du moteur au portail

#### SB.180.K



Dispositif de débrayage 180° pour DU.350N/NV avec débrayage par clé personnalisée

#### SB.180.L



Dispositif de débrayage 180° pour DU.350N/NV avec débrayage par clé six pans

#### DU.350ST



Arrêt mécanique réglable en ouverture 80°/85°/90°/95°/100°/105°

#### DU.V96



Serrure électrique 12 Vdc verticale fournie avec platine de butée et double cylindre. Il permet le débloqué externe

#### DU.V90



Serrure électrique 12 Vdc horizontale fournie avec platine de butée et double cylindre. Il permet le débloqué externe

#### DU.9990



Plaque auvent pour DU.V90

#### E.LOCK



Serrure électrique 230 Vac verticale fournie avec platine de butée

#### E.LOCKSE



Cylindre prolongé pour serrure électrique E.LOCK. Permet de débloquer de l'extérieur les portails d'une épaisseur de 55 mm max.

#### ID.TA



Tableau de signalisation en aluminium. ID.TAF: version en français

#### HEADY



Centrale de commande 230 Vac avec récepteur 433,92 Mhz incorporé 64 codes, écran intégré et logiques de fonctionnement multiples. Entrées pour branchement encodeur (caractéristiques complètes page 153)

#### BRAINY



Centrale de commande 230 Vac avec récepteur 433,92 Mhz incorporé 64 codes, écran intégré et logiques de fonctionnement multiples. Entrées pour branchement encodeur (caractéristiques complètes page 152)

#### DU.350FC



Fin de course à étanche d'eau pour DU.350N/NV

#### DIMENSIONS MINIMUMS

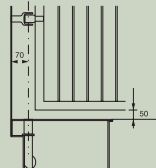
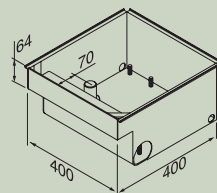
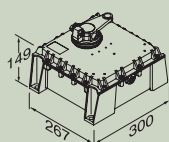

#### LIMITES D'EMPLOI DU.350N

LONGUEUR VANTAIL	POIDS MAX.
2,1m	800 kg
2,5m	700 kg
3,0m	600 kg
3,5m	550 kg
4,0m *	500 kg

#### LIMITES D'EMPLOI DU.350NV

LONGUEUR VANTAIL	POIDS MAX.
2,1m	700 kg
2,5m	600 kg
3,0m	500 kg

\* Pour les vantaux de plus de 4 m, il est conseillé d'utiliser la serrure électrique.

#### NB PIÈCES PAR PALETTE

DU.350CF 32 kt par palette



# OUVERTURES POUR PORTAILS COULISANTS

	versions	ensembles complets		versions	ensembles complets
<b>Usage résidentiel</b>	400 kg <b>BULL</b> - 24 Vdc - usage intensif	<b>BULL424ESA / BULL424ESA.S</b>	<b>Usage collectif</b>	800 Kg <b>BULL</b> - 230 Vac	<b>BULL80M / BULL80M.S</b>
	500 Kg <b>BULL</b> - 230 Vac	<b>BULL5M / BULL5M.S</b>		1000 Kg <b>BULL</b> - 230 Vac	<b>BULL10M / BULL10M.S</b>
	600 Kg <b>BULL</b> - 24 Vdc - usage intensif	<b>BULL624ESA / BULL624ESA.S</b>		1000 Kg <b>BULL</b> - 24 Vdc - usage intensif	<b>BULL1024ESA / BULL1024ESA.S</b>
	800 Kg <b>BULL</b> - 230 Vac	<b>BULL8M / BULL8M.S</b>		1500 Kg <b>BULL</b> - 230 Vac	<b>BULL15M / BULL15M.S</b>
<b>Usage industriel</b>		<b>KBULL424 / KBULL424.S</b>	<b>Usage industriel</b>	2000 Kg <b>BULL</b> - 230 Vac	<b>BULL20M</b>
		<b>KBULL5M / KBULL5M.S</b>		2000 Kg <b>BULL</b> - 400 Vac - usage intensif	<b>BULL20T</b>
		<b>KBULL624 / KBULL624.S</b>		2000 Kg <b>BISON</b> - 230 Vac - usage intensif	<b>BISON200M</b>
		<b>KBULL8M / KBULL8M.S</b>		2500 Kg <b>BISON</b> - triphasé avec invertisseur usage intensif	<b>BISON250TI</b>
				3000 Kg <b>BISON</b> - triphasé - usage intensif	<b>BISON300T</b>
			4000 Kg <b>BISON</b> - triphasé avec invertisseur usage intensif	<b>BISON400TI</b>	

# OUVERTURES COULISSANTES

jusqu'à 400 et 500 kg

avec centrale et récepteur incorporés



Design et lignes étudiés pour transmettre toute la force et la fiabilité du moteur



Manoeuvre manuelle de déblocage assurée par un levier robuste avec clé personnalisée



Plaque de fondation surélevée incluse. Fixation au sol entraxe 260 x 117, n.4 Ø 11, entraxe fixation moteur 300 x 75 n.4 M8



Centrale de commande 230 Vac équipée de récepteur radio intégré 433,29 Mhz, 64 codes, logique de fonctionnement automatique et semi-automatique

BULL5M



BULL424



LÉGENDE PAGE 11

# BULL5M BULL424ESA

## USAGE RÉSIDENTIEL

- Motoréducteur électromécanique 230 Vac monophasé avec centrale intégrée
- Possibilité de branchement encodeur via accessoire MAG.E
  - Déblocage rapide avec clé personnalisée
- Disponible dans la version dotée de fins de course magnétiques (BULL5M.S)

### 24 Vdc

- Motoréducteur 24 Vdc pour utilisations intensives avec centrale intégrée, système ESA SYSTEM et encodeur
- Dispositif anti-écrasement avec détection ampèremétrique
- Possibilité de fonctionnement par batterie en cas de coupure de courant
  - Disponible dans la version dotée de fins de course magnétiques (BULL424.S)



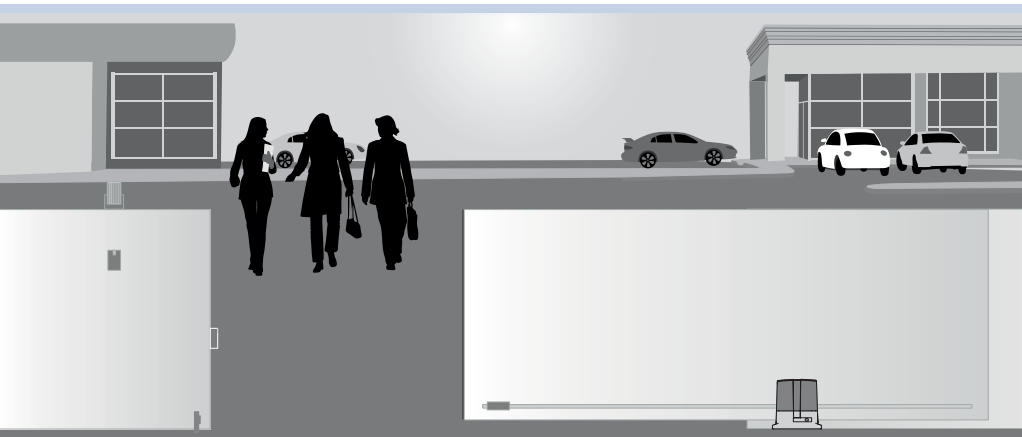

DONNÉES TECHNIQUES	BULL5M	BULL5M.S	BULL424ESA	BULL424ESA.S
Alimentation de réseau	230 Vac	230 Vac	230 Vac	230 Vac
Alimentation moteur	230 Vac	230 Vac	24 Vdc	24 Vdc
Courant max. absorbée	1,3 A	1,3 A	0,4 A	0,4 A
Puissance absorbée en stand-by	-	-	8 mA	8 mA
Poussée max sur la crémaillère	650 N	650 N	428 N	428 N
Vitesse d'ouverture	10,5 m/min	10,5 m/min	11/6,7 m/min	11/6,7 m/min
Cycle de travail	30%	30%	usage intensif	usage intensif
Degré de protection	IP 44	IP 44	IP 44	IP 44
Température de fonctionnement	-20°C /+50°C	-20°C /+50°C	-20°C /+ 50°C	-20°C /+50°C
Poids max. portail	500 Kg	500 Kg	400 Kg	400 Kg
Pignon pour module crémaillères	M4 Z18	M4 Z18	M4 Z14	M4 Z14
Fin de courses magnétiques	Non	Oui	Non	Oui
Poids	10,6 kg	10,6 Kg	10,2 kg	10,2 kg
<b>Nb pièces par palette</b>	<b>36</b>	<b>36</b>	<b>36</b>	<b>36</b>

**RI.M4F**



Crémaillère M4  
30x12x1000 mm.  
percée et zinguée avec  
entretoises et vis  
**Carton de 4 pièces**

**RI.M4Z**



Crémaillère M4  
22x22x2000 mm. zinguée  
**Carton de 2 pièces**

**RI.M4P**



Crémaillère en nylon avec âme  
en acier M4,28x40x1000 mm  
percée avec vis  
**Carton de 10 pièces**

**MAG.E**



Dispositif à lecture magnétique  
pour détection d'obstacles et  
gestion des ralentissements

**DA.2S**



Fiche électronique pour portails  
coulisants qui permet le  
mouvement synchrone de 2  
automations

**ID.TA**



Tableau de signalisation en  
aluminium.  
ID.TAF: version en français

**BULL24.CBY**



Accessoire équipé de charge  
batteries CBY,24V,  
batteries 1,2 Ah et support  
correspondant

**BULL24.CBH**



Accessoire composé de carte  
recharge-batterie CBY,24V,  
batterie NIMH et support

**DA.BT6  
DA.BT2**



DA.BT6: Batterie 7Ah 12V DC  
DA.BT2: Batterie 2,1Ah 12V DC  
Les batteries DA.BT6 ont  
besoin d'un boîtier extérieur

**NIMH**



Batteries au nickel-hydrure  
métallique 2 Ah, 24 Vdc

**CBY.24V**



Platine charge-batterie  
La carte CBY,24V permet  
de charger deux typologies  
différentes de batteries: nickel  
métal hydrure et plomb.

**SCHÉMA POUR  
BULL424ESA**

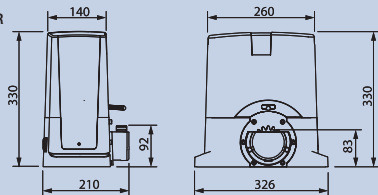

**SCHÉMA  
POUR BULL5M**

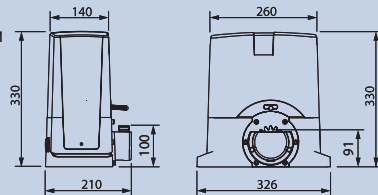

DISPOSITIFS DE SÉCURITÉ PAGE 214

**ENSEMBLES DISPONIBLES**

- KBULL5M 30 kit par palette
- KBULL5M.S 30 kit par palette
- KBULL424 30 kit par palette
- KBULL424.S 30 kit par palette

page 218 / 224

# OUVERTURES COULISSANTES

jusqu'à 600 et 800 kg

avec centrale et récepteur incorporés



Projet, recherche et sélection des matériaux et des composants pour un moteur fiable, puissant et robuste



Manœuvre manuelle de déblocage assurée par un levier robuste avec clé personnalisée



Plaque de fondation surélevée incluse. Fixation au sol entraxe 260 x 117, n.4 Ø 11, entraxe fixation moteur 300 x 75 n.4 M8



Centrale de commande 230 Vac équipée de récepteur radio intégré 433,29 Mhz, 64 codes, logique de fonctionnement automatique et semi-automatique



LÉGENDE PAGE 11

# BULL8M BULL624ESA

## USAGE RÉSIDENTIEL

- Motoréducteur 230 Vac monophasé avec centrale incorporée et encodeur
- Manœuvre manuelle de déblocage assurée par un levier robuste avec clé personnalisée
- Disponible dans la version dotée de fins de course magnétiques (BULL8M.S)

### 24 Vdc

- Motoréducteur 24 Vdc pour utilisations intensives avec centrale intégrée, système ESA SYSTEM et encodeur
  - Système anti-écrasement avec détection ampèremétrique
  - Possibilité de fonctionnement par batterie en cas de coupure de courant
  - Disponible dans la version dotée de fins de course magnétiques (BULL624ESA.S)



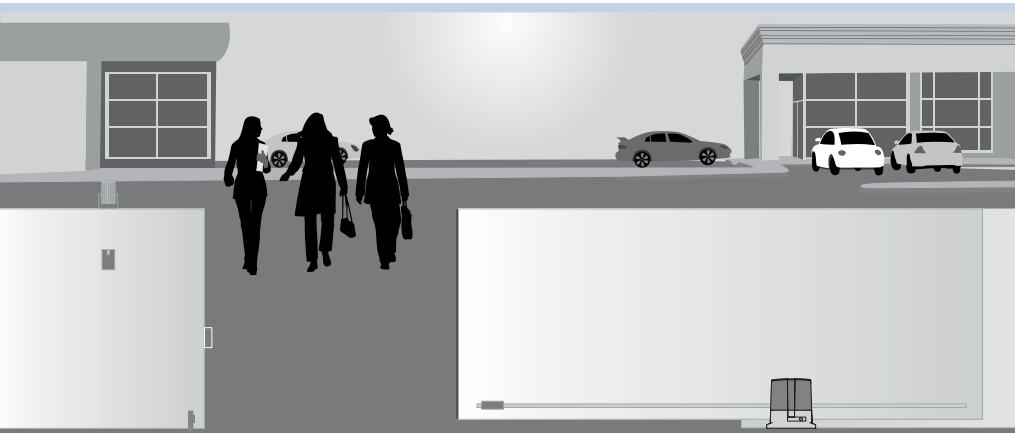

DONNÉES TECHNIQUES	BULL8M	BULL8M.S	BULL624ESA	BULL624ESA.S
Alimentation de réseau	230 Vac	230 Vac	230 Vac	230 Vac
Alimentation moteur	230 Vac	230 Vac	24 Vdc	24 Vdc
Courant max. absorbée	2,6 A	2,6 A	0,5 A	0,5 A
Puissance absorbée en stand-by	-	-	8 mA	8 mA
Poussée max sur la crémaillère	940 N	940 N	857 N	857 N
Vitesse d'ouverture	10,5 m/min	10,5 m/min	9,75/5,8 m/min	9,75/5,8 m/min
Cycle de travail	30%	30%	usage intensif	usage intensif
Degré de protection	IP 44	IP 44	IP 44	IP 44
Température de fonctionnement	-20°C /+50°C	-20°C /+50°C	-20°C /+50°C	-20°C /+50°C
Poids max. portail	800 Kg	800 Kg	600 Kg	600 Kg
Pignon pour module crémaillères	M4 Z18	M4 Z18	M4 Z14	M4 Z14
Fin de courses magnétiques	Non	Oui	Non	Oui
Poids	11,4 kg	11,4 Kg	11,6 kg	11,6 kg
<b>Nb pièces par palette</b>	<b>36</b>	<b>36</b>	<b>36</b>	<b>36</b>

**RI.M4Z**



Crémaillère M4 22x22x2000 mm. zinguée  
**Carton de 2 pièces**

**RI.M4F**



Crémaillère M4 30x12x1000 mm. perçée et zinguée avec entretoises et vis  
**Carton de 4 pièces**

**RI.M4P**



Crémaillère en nylon avec âme en acier M4, 28x40x1000 mm. À encoches, fournie avec vis  
**Carton de 10 pièces**

**DA.2S**



Fiche électronique pour portails coulissants qui permet le mouvement synchrone de 2 automatons

**ID.TA**



Tableau de signalisation en aluminium.  
ID.TAF: version en français

**BULL24.CBY**



Accessoire équipé de charge batteries CBY.24V, batteries 1,2 Ah et support correspondant

**BULL24.CBH**



Accessoire composé de carte recharge-batterie CBY.24V, batterie NIMH et support

**DA.BT6  
DA.BT2**



DA.BT6: Batterie 7Ah 12V DC  
DA.BT2: Batterie 2.1Ah 12V DC  
Les batteries DA.BT6 ont besoin d'un boîtier extérieur

**NIMH**



Batteries au nickel-hydrure métallique 2 Ah, 24 Vdc

**CBY.24V**



Platine charge-batterie La carte CBY.24V permet de charger deux typologies différentes de batteries: nickel métal hydrure et plomb.

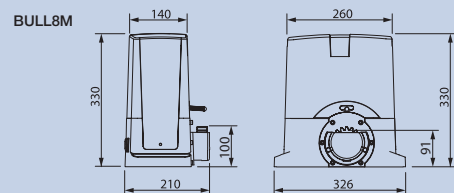
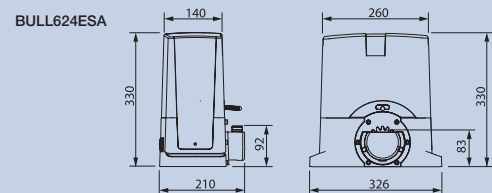
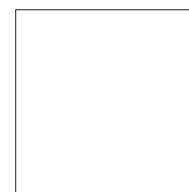
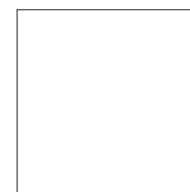
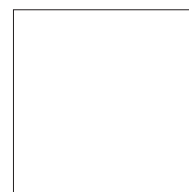
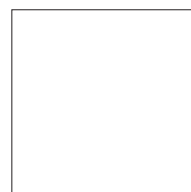
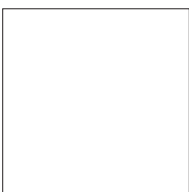
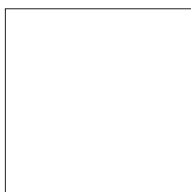
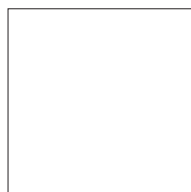

DISPOSITIFS DE SÉCURITÉ PAGE 214

**ENSEMBLES DISPONIBLES**

- KBULL8M 30 kit par palette
- KBULL8M.S 30 kit par palette
- KBULL624 30 kit par palette
- KBULL624.S 30 kit par palette

page 218 / 224



# OUVERTURES COULISSANTES

jusqu'à 800 kg

avec centrale et récepteur incorporés



Mécanique entièrement en métal et graissage à huile pour garantir une durée maximale du réducteur



Manœuvre manuelle de déblocage assurée par un levier robuste avec clé personnalisée



Plaque de fondation surélevée incluse. Fixation au sol entraxe 260 x 117, n.4 Ø 11, entraxe fixation moteur 300 x 75 n.4 M8



Centrale de commande avec récepteur intégré dotée de multiples logiques de fonctionnement.

# BULL80M

## USAGE COLLECTIF

- Motoréducteur électromécanique monophasé 230 Vac autobloquant pour usage en copropriété avec centrale intégrée et encodeur
- Particulièrement adapté pour usages en copropriété grâce au graissage à huile
- Version disponible avec fins de course magnétiques adaptés à des lieux soumis à un climat neigeux (BULL80M.S)



LÉGENDE PAGE 11

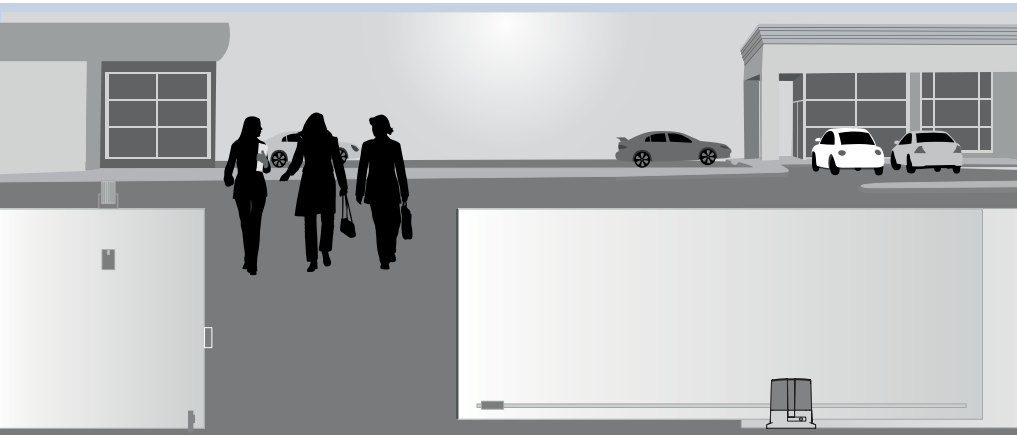

DONNÉS TECHNIQUES	BULL80M	BULL80M.S
Alimentation de réseau	230 Vac	230 Vac
Alimentation moteur	230 Vac	230 Vac
Courant max. absorbée	1,9 A	1,9 A
Poussée max sur la crémaillère	940 N	940 N
Vitesse d'ouverture	10,5 m/min	10,5 m/min
Cycle de travail	40%	40%
Degré de protection	IP 44	IP 44
Température de fonctionnement	-20°C/+50°C	-20°C/+50°C
Lubrification	Huile	Huile
Poids max. portail	800 Kg	800 Kg
Pignon pour module crémaillères	M4 Z18	M4 Z18
Fin de courses magnétiques	Non	Oui
Poids	14,2 Kg	14,2 Kg
<b>Nb pièces par palette</b>	<b>36</b>	<b>36</b>

#### RI.M4F



Crémaillère M4 30x12x1000 mm, percée et zinguée avec entretoises et vis  
**Carton de 4 pièces**

#### RI.M4Z



Crémaillère M4 22x22x2000 mm, zinguée  
**Carton de 2 pièces**

#### RI.M4P



Crémaillère M4 28x40x1000 mm, percée en nylon avec vis  
**Carton de 10 pièces**

#### DA.2S



Fiche électronique pour portails coulissants qui permet le mouvement synchrone de 2 automatons

#### ID.TA



Tableau de signalisation en aluminium.  
ID.TAF: version en français

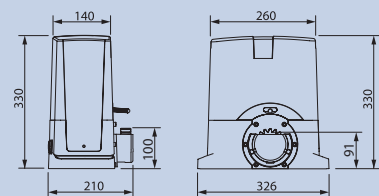
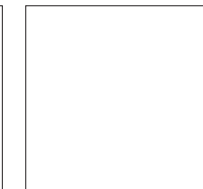
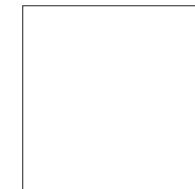
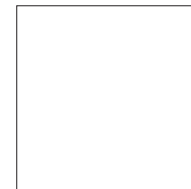
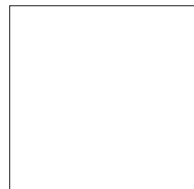
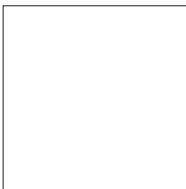
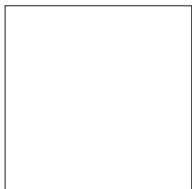
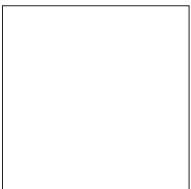
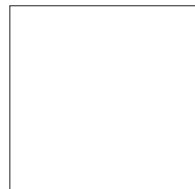
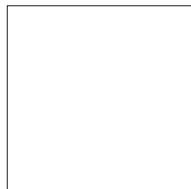

DISPOSITIFS DE SÉCURITÉ PAGE 214

#### ENSEMBLES DISPONIBLES

KBULL80M 30 kit par palette

KBULL80M.S 30 kit par palette

page 218

# OUVERTURES COULISSANTES

jusqu'à 1000 kg et 1500 kg

avec centrale et récepteur incorporés



Design et lignes étudiés pour communiquer toute la force et la fiabilité du moteur



Manceuvre manuelle de déblocage assurée par un levier robuste avec clé personnalisée



Modèles autoventiliés



Centrale avec programmation avancée avec écran. Récepteur intégré et borniers extractibles



LÉGENDE PAGE 11

# BULL 10M BULL 15M BULL 1024ESA



## USAGE COLLECTIF

- Motoréducteur 230 Vac monophasé avec centrale intégrée
  - Modèle autoventilé équipé d'encodeur
    - Déblocage facile à actionner
    - Possibilité de réglage du moteur en hauteur et profondeur
    - Câblage très pratique et rapide
  - Des versions dotées de fins de course magnétiques sont disponibles (BULL10M.S/BULL15M.S)
- 24 Vdc**
- Motoréducteur 24 Vdc pour usages intensifs avec centrale intégrée, système ESA SYSTEM et encodeur
    - Dispositif anti-écrasement avec détection ampèremétrique
    - Possibilité de fonctionnement par batterie en cas de coupure de courant
    - Version disponible avec fins de course magnétiques (BULL1024ESA.S)

Équipé de plaque de fondation

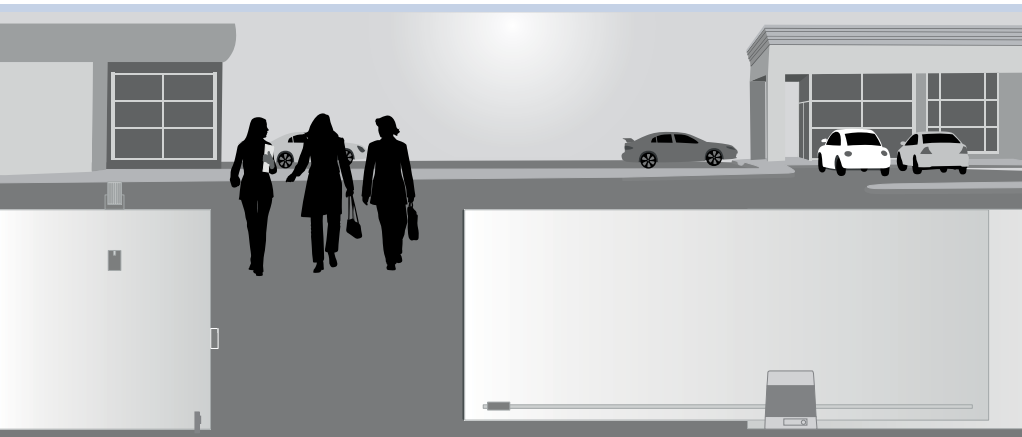

DONNÉES TECHNIQUES	BULL10M	BULL10M.S	BULL15M	BULL15M.S	BULL1024ESA	BULL1024ESA.S
Alimentation de réseau	230Vac	230Vac	230Vac	230Vac	230Vac	230Vac
Alimentation moteur	230Vac	230Vac	230Vac	230Vac	24Vdc	24Vdc
Courant max. absorbée	1,6 A	1,6 A	2,5 A	2,5 A	1,7 A	1,7 A
Puissance absorbée en stand-by	-	-	-	-	8 mA	8 mA
Poussée max sur la crémaillère	1000 N	1000 N	1250 N	1250 N	940 N	940 N
Vitesse d'ouverture	10,5 m/min	10,5 m/min	10,5 m/min	10,5 m/min	11,7 m/min	11,7 m/min
Cycle de travail	40%	40%	60%	60%	usage intensif	usage intensif
Degré de protection	IP 44	IP 44	IP 44	IP 44	IP 44	IP 44
Température de fonctionnement	-20°C /+50°C	-20°C /+50°C	-20°C /+50°C	-20°C /+50°C	-20°C /+50°C	-20°C /+50°C
Poids max. portail	1000 kg	1000 kg	1500 kg	1500 kg	1000 kg	1000 kg
Pignon pour module crémaillères	M4 Z18	M4 Z18	M4 Z18	M4 Z18	M4 Z18	M4 Z18
Fin de courses magnétiques	Non	Oui	Non	Oui	Non	Oui
Poids	18,7 kg	18,7 kg	20,1 kg	20,1 kg	18,7 kg	18,7 kg
<b>Nb pièces par palette</b>	<b>20</b>	<b>20</b>	<b>20</b>	<b>20</b>	<b>20</b>	<b>20</b>

**RI.M4Z**



Crémaillère M4 22x22x2000 mm, zinguée pour BULL10M/15M  
**Carton de 2 pièces**

**RI.M4F**



Crémaillère M4 30x12x1000 mm, percée et zinguée avec entretoises et vis pour BULL10M/15M  
**Carton de 4 pièces**

**RI.M6Z**



Crémaillère M6 30x30x2000 mm, zinguée. Il faut utiliser le pignon RI.6P

**RI.P6**



Engrenage module 6 ZN exclusivement pour la crémaillère RI.6MZ

**BULL.PI**



Plaque d'ancrage relevée Entraxe du système de pattes au sol 280 x 170, n.4 Ø 11. Entraxe du fixation moteur 269 x 106 n.4 M10

**DA.2S**



Fiche électronique pour portails coulissants qui permet le mouvement synchrone de 2 automatons

**ID.TA**



Tableau de signalisation en aluminium. ID.TAF: version en français

**BULL1024.CB**



Accessoire pour CPB24 équipé de charge batteries CBY.24V, batteries 1,2 Ah et support correspondant

**DA.BT6  
DA.BT2**



DA.BT6: Batterie 7Ah 12V DC  
DA.BT2: Batterie 2.1Ah 12V DC  
Les batteries DA.BT6 ont besoin d'un boîtier extérieur

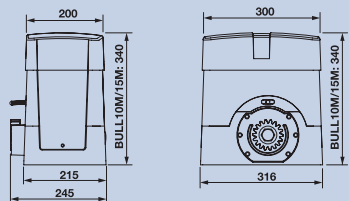
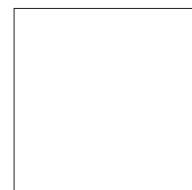
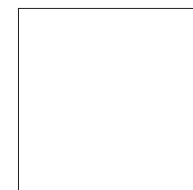
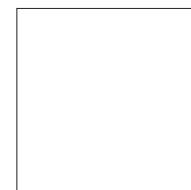
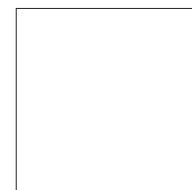
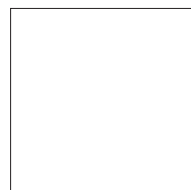
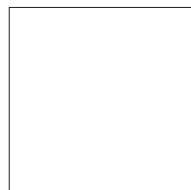
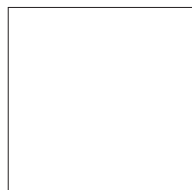

DISPOSITIFS DE SÉCURITÉ PAGE 214

**ENSEMBLES DISPONIBLES**

- KBULL10M 20 kit par palette
- KBULL10M.S 20 kit par palette
- KBULL1024 20 kit par palette
- KBULL1024.S 20 kit par palette
- KBULL15M 20 kit par palette
- KBULL15M.S 20 kit par palette

page 218 / 224

# OUVERTURES COULISSANTES

jusqu'à 2000 kg

BULL20M avec centrale et récepteur incorporés

BULL20T centrale de commande séparée



Design fonctionnel. Les lignes sont étudiées pour transmettre toute la force et la fiabilité du moteur



Déblocage immédiat avec clé personnalisée. Possibilité de réglage du moteur en hauteur et profondeur



Modèles autoventilés



LÉGENDE PAGE 11

# BULL20M BULL20T

## USAGE INDUSTRIEL

### MONOPHASÉ

- Motoréducteur 230 Vac monophasé avec centrale incorporée et récepteur
- Modèle autoventilé, autofreinant avec ralentissement et équipé d'encodeur
  - Centrale équipée de freinage électronique
- Disponible dans la version dotée de fins de course magnétiques (BULL20M.S)

### TRIPHASÉ

- Moteur autoventilé avec ralentissement et détection électronique des obstacles avec inversion; centrale séparée
- Sécurité anti-écrasement grâce à l'innovant embrayage électronique
  - Equipé d'électrofrein
- Disponible dans la version dotée de fins de course magnétiques (BULL20T.S)



Equipé de plaque  
de fondation

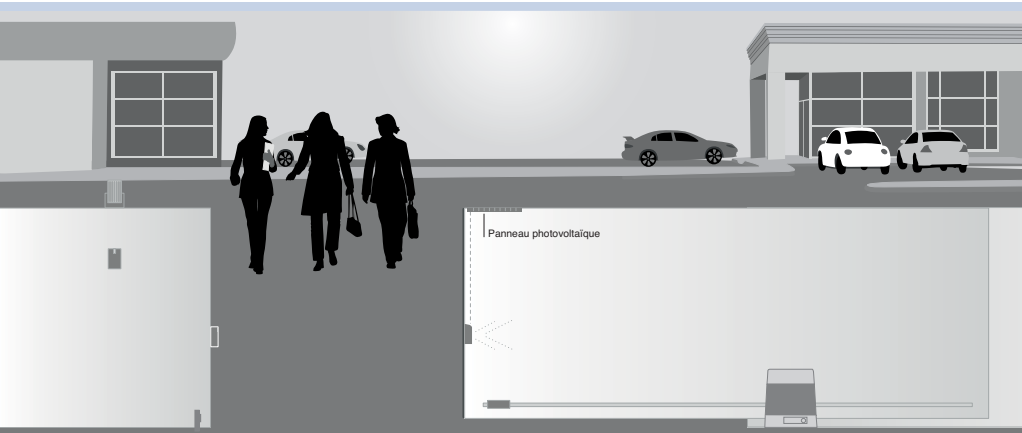

DONNÉES TECHNIQUES	BULL20M	BULL20M.S	BULL20T	BULL20T.S
Alimentation de réseau	230 Vac	230 Vac	400 Vac	400 Vac
Alimentation moteur	230 Vac	230 Vac	400 Vac	400 Vac
Courant max. absorbée	2,9 A	2,9 A	1,7 A	1,7 A
Poussée max sur la crémaillère	1667 N	1667 N	2000 N	2000 N
Vitesse d'ouverture	10,5 m/min	10,5 m/min	10,5 m/min	10,5 m/min
Cycle de travail	40%	40%	usage intensif	usage intensif
Degré de protection	IP 44	IP 44	IP 44	IP 44
Température de fonctionnement	-20°C /+50°C	-20°C /+50°C	-20°C /+50°C	-20°C /+50°C
Poids max. portail	2000 kg	2000 kg	2000 kg	2000 kg
Pignon pour module crémaillères	M4 Z18	M4 Z18	M4 Z18	M4 Z18
Fin de courses magnétiques	Non	Oui	Non	Oui
Poids	21,6 kg	21,6 kg	21,6 kg	21,6 kg
<b>Nb pièces par palette</b>	<b>20</b>	<b>20</b>	<b>20</b>	<b>20</b>

#### RI.M4Z



Crémaillère M4 22x22x2000 mm, zinguée pour BULL20M/BULL20T  
**Carton de 2 pièces**

#### RI.M4F



Crémaillère M4 30x12x1000 mm, percée et zinguée avec entretoises et vis  
**Carton de 4 pièces**

#### RI.M6Z



Crémaillère M6 30x30x2000 mm, zinguée pour BULL20M/20T. Il faut utiliser le pignon RI.6MZ

#### RI.P6



Engrenage module 6 ZN exclusivement pour la crémaillère RI.6MZ

#### BULL.PI



Plaque d'ancrage relevée. Entraxe du système de pattes au sol 280 x 170, n.4 Ø 11. Entraxe du fixation moteur 269 x 106 n.4 M10

#### ID.TA



Tableau de signalisation en aluminium.  
ID.TAF: version en français

#### THINK

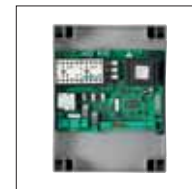

Centrale de commande jusqu'à 1500W de puissance pour un moteur à 230Vac monophasé et jusqu'à 2200W de puissance pour un moteur à 400Vac triphasé. Programmation des logiques de fonctionnement et paramètres par afficheur à cristaux liquides intégré. Prédiposition pour récepteur radio à embrocher. Toutes les caractéristiques page 158

#### RF.SUN



Dispositif à radiofréquence 868 Mhz composé de: 1 dispositif à batterie rechargeable via panneau photovoltaïque à appliquer à un bord mobile, équipé d'entrée pour le branchement d'un bord sensible 8K2 ou d'une côte mécanique.  
**Toutes les caractéristiques page 214**

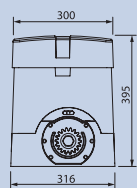
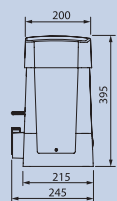

DISPOSITIFS DE SÉCURITÉ PAGE 214

#### ENSEMBLES DISPONIBLES

KBULL20M 20 kit par palette

KBULL20M.S 20 kit par palette

page 218

# OUVERTURES COULISSANTES

jusqu'à 2000 kg et jusqu'à 2500 kg

Avec centrale et récepteur incorporés



Débloccage de l'extérieur avec accès par clé personnalisée



Possibilité de photocellules intégrées FTC.S. disponibles en tant qu'accessoire



Modèle ventilé pour usage intensif



Carter entièrement en métal, accès à la centrale du haut

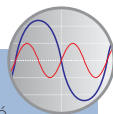

## INVERTER TECHNOLOGY:

- Permet d'unir les avantages d'un moteur triphasé avec la simplicité d'une connexion au réseau monophasé
- En agissant sur la fréquence du moteur il est possible de varier en mode graduel la vitesse de celui-ci, aussi bien en phase d'accélération que de décélération
- Dispositif intrinsèque anti-écrasement
- Réduction maximale du bruit
- Réglage optimal du couple dans les diverses phases de la course (démarrage optimal)

# BISON20 OM BISON25 OTI

## USAGE INDUSTRIEL

### BISON20OM

- Motoréducteur monophasé 230 Vac pour portails jusqu'à 2000 kg avec engrenage en bain d'huile.
- Centrale intégrée avec freinage électronique, encodeur magnétique et récepteur incorporé

### BISON25OTI:

- Motoréducteur triphasé 400 Vac (alimentation 230 Vac) pour portails jusqu'à 2500 kg avec engrenage en bain d'huile.
- Centrale dotée de freinage électronique avec récepteur incorporé.
- Doté d'inverseur et encodeur magnétique

Equipé de plaque  
de fondation



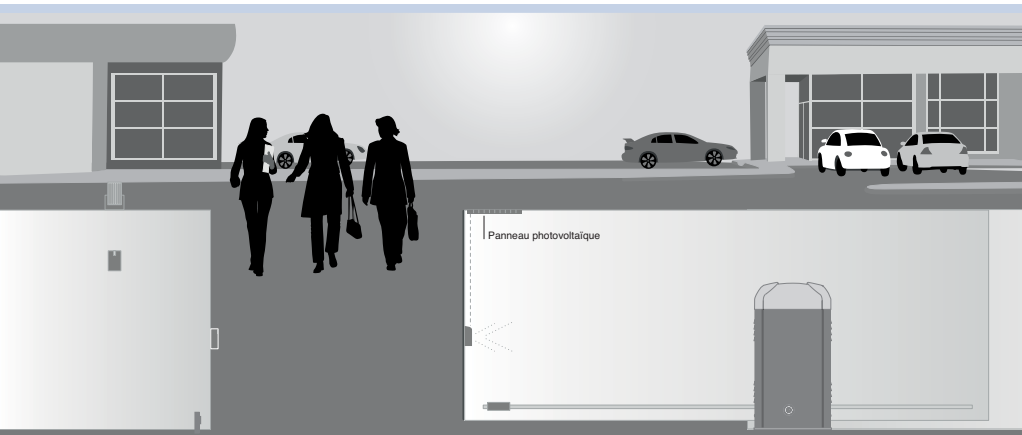

DONNÉS TECHNIQUES	BISON20 OM	BISON25 OTI
Alimentation de réseau	230 Vac	230 Vac
Alimentation moteur	230 Vac	230 Vac (triphase)
Courant max. absorbée	4 A	4,4 A
Poussée max sur la crémaillère	2000 N	2500 N
Vitesse d'ouverture	10,5 m/min.	10,5 m/min.
Cycle de travail	usage intensif	usage intensif
Degré de protection	IP 44	IP 44
Température de fonctionnement	-20°C /+50°C	-20°C /+50°C
Lubrification	Huile	Huile
Poids max. portail	2000 Kg	2500 Kg
Pignon pour module crémaillères	M4 Z18	M4 Z18

Versions avec alimentations de lignes différentes disponibles sur demande

**RI.M4Z**



Crémaillère M4 22x22x2000mm, zinguée.  
**Carton de 2 pièces**

**RI.M6Z**



Crémaillère M6 30x30x2000 mm, zinguée.  
Il faut utiliser le pignon RI.6P

**RI.P6**



Engrenage module 6 ZN exclusivement pour la crémaillère RI.6MZ

**DA.2S**



Fiche électronique pour portails coulissants qui permet le mouvement synchrone de 2 automatons

**ID.TA**



Tableau de signalisation en aluminium.  
ID.TAF: version en français

**RF.SUN**



Dispositif à radiofréquence 868 Mhz composé de: 1 dispositif à batterie rechargeable via panneau photovoltaïque à appliquer à un bord mobile, équipé d'entrée pour le branchement d'un bord sensible 8K2 ou d'une côte mécanique.  
**Toutes les caractéristiques page 214**

**FTC.S**



Jeu de photocellules pour montage extérieur ou sur colonnettes avec la possibilité de synchroniser jusqu'à 4 jeux.  
Alimentation 24 Vac/dc

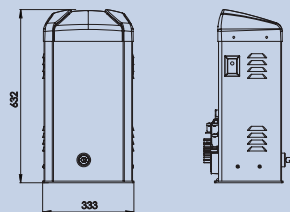
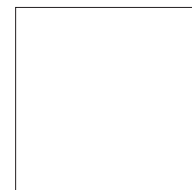
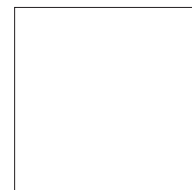
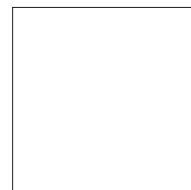
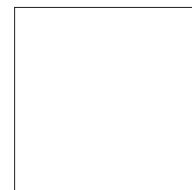
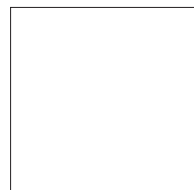
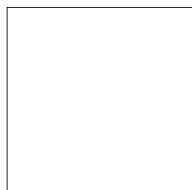
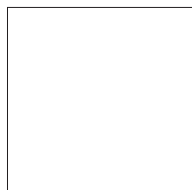
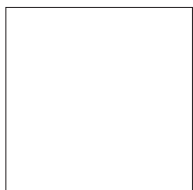
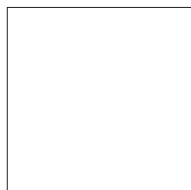

DISPOSITIFS DE SÉCURITÉ PAGE 214



## OUVERTURES COULISSANTES

jusqu'à 3000 kg et jusqu'à 4000 kg

Avec centrale et récepteur incorporés



Débloccage de l'extérieur avec accès par clé personnalisée



Possibilité de photocellules intégrées FTC.S, disponibles en tant qu'accessoire



Modèle ventilé pour usage intensif



Carter entièrement en métal, accès à la centrale du haut

### INVERTER TECHNOLOGY:

- En agissant sur la fréquence du moteur il est possible de varier en mode graduel la vitesse de celui-ci, aussi bien en phase d'accélération que de décélération
- Dispositif intrinsèque anti-écrasement
- Réduction maximale du bruit
- Réglage optimal du couple dans les diverses phases de la course (démarrage optimal)

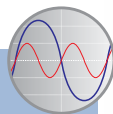

## BISON30 OT BISON40 OTI

### USAGE INDUSTRIEL

#### BISON30OT:

- Motoréducteur triphasé 400 Vac pour portails jusqu'à 3000 kg avec engrenage en bain d'huile.
- Sécurité anti-écrasement grâce à l'innovant embrayage électronique

#### BISON40OTI:

- Motoréducteur triphasé pour portails jusqu'à 4000 kg avec engrenage en bain d'huile.
- Centrale avec récepteur incorporé.
- Doté d'inverseur et encodeur magnétique.



Equipé de plaque  
de fondation

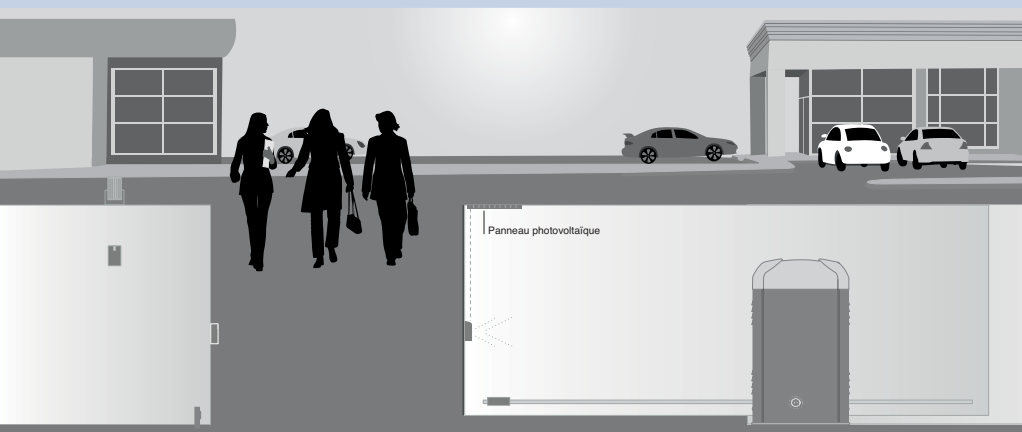

DONNÉS TECHNIQUES	BISON30 OT	BISON40 OTI
Alimentation de réseau	400 Vac	400 Vac
Alimentation moteur	400 Vac	400 Vac
Courant max. absorbée	1,85 A	2,6 A
Poussée max sur la crémaillère	3200 N	4600 N
Vitesse d'ouverture	10,2 m/min.	10,2 m/min.
Cycle de travail	usage intensif	usage intensif
Degré de protection	IP 44	IP 44
Température de fonctionnement	-20°C /+50°C	-20°C /+50°C
Lubrification	Huile	Huile
Poids max. portail	3000 Kg	4000 Kg
Pignon pour module crémaillères	M6 Z18	M6 Z18

Versions avec alimentations de lignes différentes disponibles sur demande

**RI.M6Z**



Crémaillère M6 30x30x2000 mm, zinguée. Il faut utiliser le pignon RI.6P

**DA.2S**



Fiche électronique pour portails coulissants qui permet le mouvement synchrone de 2 automatons

**ID.TA**



Tableau de signalisation en aluminium. ID.TAF: version en français

**RF.SUN**



Dispositif à radiofréquence 868 Mhz composé de: 1 dispositif à batterie rechargeable via panneau photovoltaïque à appliquer à un bord mobile, équipé d'entrée pour le branchement d'un bord sensible BK2 ou d'une côte mécanique. Toutes les caractéristiques page 214

**FTC.S**



Jeu de photocellules pour montage extérieur ou sur colonnettes avec la possibilité de synchroniser jusqu'à 4 jeux. Alimentation 24 Vac/dc

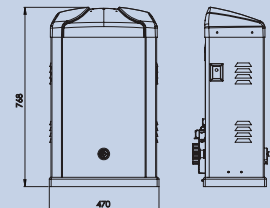
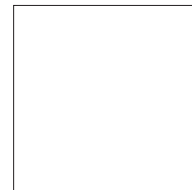
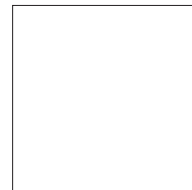
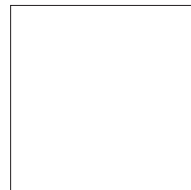
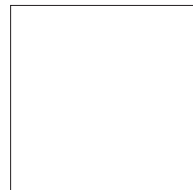
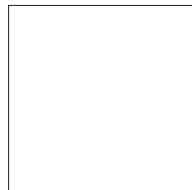
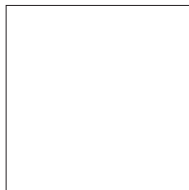
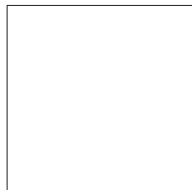
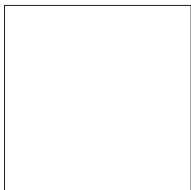
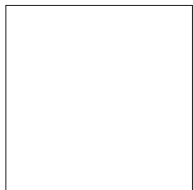
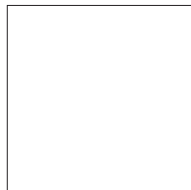
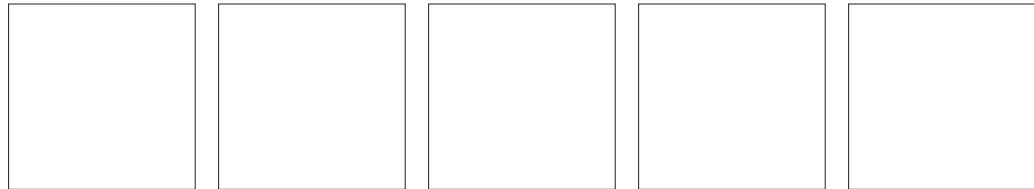

DISPOSITIFS DE SÉCURITÉ PAGE 214



# OUVERTURES GARAGE & INDUSTRIELLES

## versions



## Usage industriel

## versions

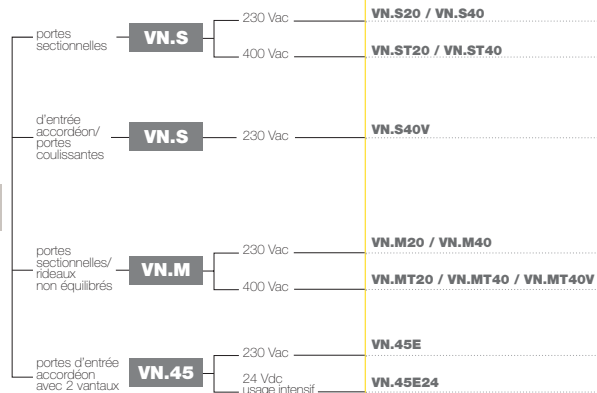

# OUVERTURES GARAGE & INDUSTRIELLES



Réduction robuste et fiable grâce à l'emploi de matériaux de haute qualité



Débloccage interne très sûr



LÉGENDE PAGE 11

Conçu pour satisfaire les normes européennes en matière de sécurité

## ZED ZED24



### USAGE RÉSIDENTIEL

- Motoréducteur électromécanique autobloquant pour portes basculantes à contrepoids pour usage résidentiel
- Disponibles avec ou sans centrale de commande. Les versions avec centrale à bord sont dotées d'encodeur
  - Lumière de courtoisie intégrée dans le carter
- Fin de course et boutons de commande incorporés
  - Versions IP44 sur demande

### 24 Vdc

- Motoréducteur électromécanique 24 Vdc autobloquant pour portes basculantes à contrepoids pour usage intensif
- Disponibles avec ou sans centrale de commande. Les versions avec centrale à bord sont dotées d'encodeur
- Possibilité de fonctionnement par batteries
  - Dispositif anti-écrasement avec relèvement ampèremétrique

La platine n'est pas incluse

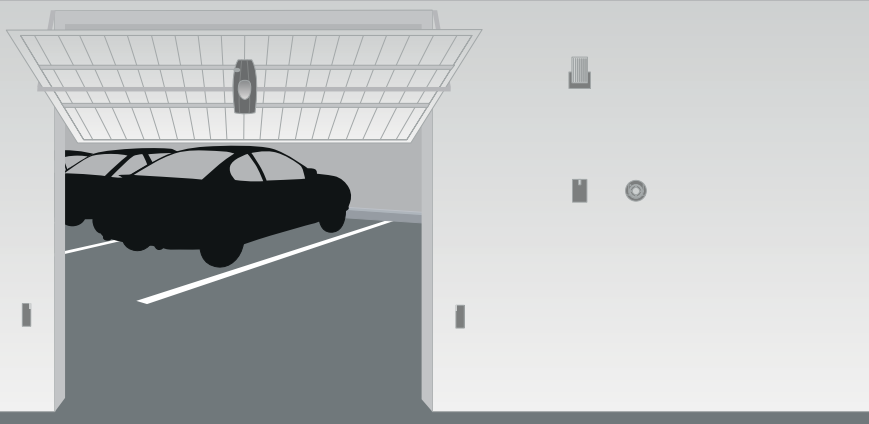

DONNÉES TECHNIQUES	ZED.RIE	ZED.SC	ZEDL.RIE	ZED.LSC	ZED24.RI	ZED24.SC
Alimentation de réseau	230 Vac	230 Vac	230 Vac	230 Vac	230 Vac	230 Vac
Alimentation moteur	230 Vac	230 Vac	230 Vac	230 Vac	24 Vdc	24 Vdc
Courant max. absorbée	1,5 A	1,5 A	1,4 A	1,4 A	1 A	8 A
Couple	350 Nm	350 Nm	330 Nm	330 Nm	260 Nm	260 Nm
Temps d'ouverture	14"	14"	22"	22"	10"/15"	10"/15"
Cycle de travail	30 %	30 %	30 %	30 %	usage intensif	usage intensif
Degré de protection	IP 40	IP 40	IP 40	IP 40	IP 40	IP 40
Temp. de fonctionnement	-20°C /+50°C	-20°C /+50°C	-20°C /+50°C	-20°C /+50°C	-20°C /+50°C	-20°C /+50°C
Surface porte	11 m <sup>2</sup> /max	11 m <sup>2</sup> /max	12,5 m <sup>2</sup> /max	12,5 m <sup>2</sup> /max	10 m <sup>2</sup> /max	10 m <sup>2</sup> /max
Récepteur incorporé	Oui	Non	Oui	Non	Oui	Non
Centrale incorporé	Oui	Non	Oui	Non	Oui	Non
Poids	10 kg	9,4 kg	10 kg	9,4 kg	10 kg	8 kg
<b>Nb pièces par palette</b>	<b>50</b>	<b>50</b>	<b>50</b>	<b>50</b>	<b>50</b>	<b>50</b>

#### AU.125 AU.20



AU.125: Platine L. 1.250 mm.  
AU.20: Platine L. 1.950 mm.

#### AU.65



Platine L= 650 mm.

#### AU2.45T



Paire de tubes galvanisés L. 150 mm, avec douille et accessoires pour montage latéral

#### AU.45Z AU.45ZL



Paire de tubes galvanisés avec douille L.1.500 mm. (AU.45Z) et L. 2.000 mm (AU.45ZL) avec douille et accessoires pour montage centrale

#### AU2.D45L



Paire de bras droits galvanisés avec douille soudée et accessoires pour la fixation (L=2000 mm)

#### AU2.DNS



Paire de bras droits avec douille pour montage central sans soudures (L=600mm)

#### AU2.C

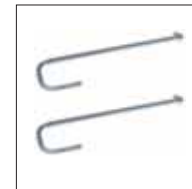

Paire de bras courbes galvanisés avec accessoires pour la fixation

#### AU2.D



Paire de bras droits galvanisés avec accessoires pour la fixation (L=600 mm)

#### AU2.D45



Paire de bras droits galvanisés avec douille soudée et accessoires pour la fixation (L=600 mm)

#### AU.45B



Douille sertie

#### ZED.MS



Débloccage par câble pour Zed

#### ZED.E



Débloccage extérieur (à utiliser sur les montages latéraux)

#### ZED.SE



Débloccage extérieur (à raccorder à la poignée de la porte basculante)

#### ID.TA



Tableau de signalisation en aluminium.  
ID.TAF: version en français

#### MAG.E



Dispositif à lecture magnétique pour détection d'obstacles et gestion ralentissements

#### LOGICA



Centrale de commande 230 Vac avec récepteur intégré pour ZED.SC / ZEDL.SC avec gestion encodeur. Requiert accessoire MAG.E (caractéristiques complètes p.153)

#### LOGICA24.RI



Centrale de commande 24 Vdc avec récepteur intégré pour ZED.24SC  
Toutes les caractéristiques page 163

#### CBY.24V



Platine charge-batterie  
La carte CBY.24V permet de charger deux typologies différentes de batteries: nickel métal hydruide et plomb.

#### DA.BT6 DA.BT2



DA.BT6: Batterie 7Ah 12V DC  
DA.BT2: Batterie 2,1Ah 12V DC  
Les batteries DA.BT6 ont besoin d'un boîtier extérieur

#### APPLE.2 APPLE.4



Poussoir 433,92 Mhz à code variable, à 2 ou 4 canaux. Equipé du support mural. Caractéristiques complètes page 178

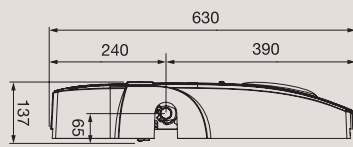
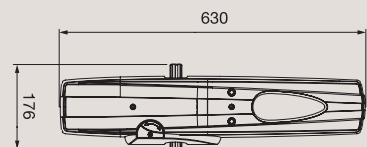

# OUVERTURES GARAGE & INDUSTRIELLES

avec centrale et récepteur incorporés



La traction à courroie permet un glissement silencieux



Déblocage rapide et sûr



Équipé de centrale et récepteur

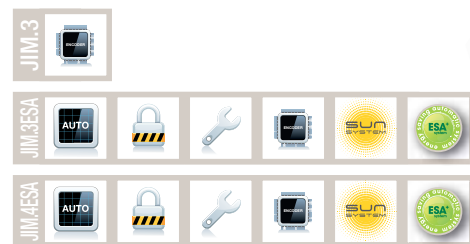

LÉGENDE PAGE 11

## Versions disponibles:

- **JM.3:** Motoréducteur avec force de traction 600 N, centrale électronique facile à régler par trimmer et dip-switches
- **JM.3ESA:** Motoréducteur avec force de traction 600 N avec centrale électronique équipée d'écran et système ESA SYSTEM pour l'économie d'énergie. Système de calibrage automatique et calcul exact du couple pour chaque point de la course avec adaptation dynamique. Mot de passe d'accès et avertissement d'entretien.
- **JM.4ESA:** Motoréducteur avec force de traction 1200 N avec centrale de commande avec écran et système ESA SYSTEM intégré. Système de calibrage automatique et calcul exact du couple pour chaque point de la course avec adaptation dynamique. Mot de passe d'accès et avertissement d'entretien.

# JIM

## USAGE RÉSIDENTIEL TRACTION PAR COURROIE

- Motoréducteur électromécanique 24Vdc autobloquant pour portes de garage sectionnelles usage résidentiel
  - Dispositif encodeur incorporé dans la centrale pour la détection d'obstacles
  - Course réglable par butées mécaniques
- Eclairage de courtoisie intégré à led à faible consommation
  - Fonctionnement garanti même en cas d'interruption d'énergie électrique par batteries parfaitement intégrables au moteur
  - Fins de course électroniques à auto-apprentissage
  - Prédéposé pour le commande pas à pas



Le rail n'est pas inclus  
1 TO.GO2WW inclus

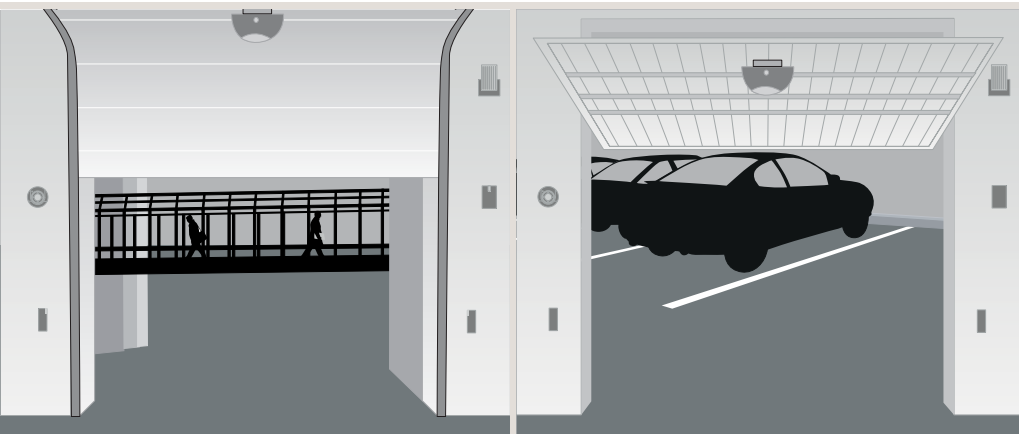

DONNÉES TECHNIQUES	JM.3	JM.3ESA	JM.4ESA
Alimentation de réseau	230 Vac	230 Vac	230 Vac
Alimentation moteur	24 Vdc	24 Vdc	24 Vdc
Courant max. absorbée	0,7 A	0,7 A	1,5 A
Puissance absorbée en stand-by	-	8 mA	8 mA
Force traction/poussée	600 N	600 N	1200 N
Vitesse d'ouverture	8,9 m/1'	8,9 m/1'	8,9 m/1'
Cycle de travail	usage intensif	usage intensif	usage intensif
Degré de protection	IP 40	IP 40	IP 40
Fin de course	électronique à encodeur	électronique à encodeur	électronique à encodeur
Temp. de fonctionnement	-20°C/+50°C	-20°C/+50°C	-20°C/+50°C
Surface porte	11 m²/max.	11 m²/max.	22 m²/max
Rail correspondant	PTC.3/PTCI.3/PTC.4/PTCI.4/PTCL.4	PTC.3/PTCI.3/PTC.4/PTCI.4/PTCL.4	PTC.4/PTCI.4/PTCL.4
Récepteur	incorporé	incorporé	incorporé
Poids	6,2 Kg	6,2 Kg	7,6 Kg
<b>Nb pièces par palette</b>	<b>50</b>	<b>50</b>	<b>50</b>

#### PTCI.3



Rail préassemblé et pré-tensionné avec courroie pour portes H max 2,5 (seulement pour JM.3/ESA).  
**1 pièce de 3 m**

#### PTC.3



Rail préassemblé et pré-tensionné avec courroie pour portes H max. 2,5 (seulement pour JM.3/ESA).  
**2 pièces de 1,5 m**

#### PTC.4



Rail préassemblé et pré-tensionné avec courroie pour portes H max. 2,5 (pour JM.3/JM.3ESA/JM.4ESA).  
**2 pièces de 1,5 m**

#### PTCL.4



Rail préassemblé et pré-tensionné avec courroie pour portes H max.3,5 (pour JM.3/JM.3ESA/JM.4ESA).  
**2 pièces de 2 m**

#### PTCI.4



Rail préassemblé et pré-tensionné avec courroie pour portes H max 2,5 (pour JM.3/JM.3ESA/JM.4ESA).  
**1 pièce de 3 m**

#### PTCS.3



Rail non assemblé avec courroie pour portes H max 2,5 m (seulement pour modèle pour JM.3/JM.3ESA).  
**(3 pièces de 1 m)**

#### PTCSL.3



Rail non assemblé avec courroie pour portes H max 3,5 m (seulement pour modèle pour JM.3/JM.3ESA).  
**(4 pièces de 1 m)**

#### PTCSL.4



Rail non assemblé avec courroie pour portes H max 3,5 m (pour JM.3/JM.3ESA/JM.4ESA).  
**(4 pièces de 1 m)**

#### PTCSXL.4



Rail non assemblé avec courroie pour portes H max 4,5 m (seulement pour modèle pour JM.4ESA).  
**(4 pièces de 1 m)**

#### AU.C25



Bras oscillant pour portes basculantes

#### JK.UL



Déblocage par câble

#### JM.PP



Commande pas-à-pas à câble qui permet de gérer l'installation aussi sans émetteur et poussoir.

#### ID.TA



Tableau de signalisation en aluminium.

ID.TAF: version en français

#### JM.CBY



Accessoire pour la centrale du moteur série JIM équipé de carte charge batterie, batterie 1,2 Ah et son support. Permet le fonctionnement pendant l'interruption du courant

#### NIMH



Batteries au nickel-hydrure métallique 2 Ah, 24 Vdc

#### APPLE.2 APPLE.4



Poussoir 433,92 Mhz à code variable, à 2 ou 4 canaux. Equipé du support mural. Caractéristiques complètes page 178

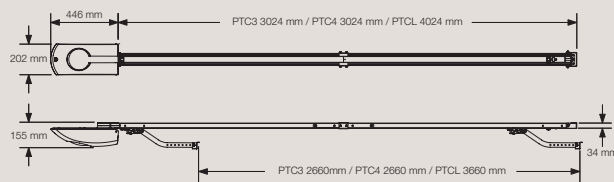

# OUVERTURES GARAGE & INDUSTRIELLES

# KEN

avec centrale et récepteur incorporés

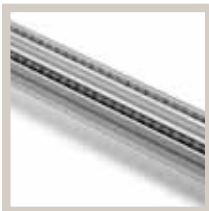

Le rail en aluminium anodisé permet un coulissement régulier et silencieux de la chaîne.



Il est possible d'actionner de manière simple et rapide le déblocage du moteur



Dispositif anti-écrasement avec relèvement ampèremétrique



## USAGE RÉSIDENTIEL TRACTION PAR CHAÎNE

- Motoréducteur électromécanique autobloquant pour portes de garage sectionnelles usage résidentiel
- Fonctionnement à 24Vdc très sûr et fiable, indiqué pour usage intensif
- Fins de courses incorporé
- Lumière de courtoisie intégrée
- Avec centrale de commande et récepteur 433,92 MHz code variable

Conçu pour satisfaire les normes européennes en matière de sécurité

### Versions disponibles:

- **KEN3.RI:** Motoréducteur 600 N, groupe fin de course et cames intégrées dans le moteur. Centrale de commande dotée de nombreuses entrées et logiques de fonctionnement
- **KEN4.RI:** Motoréducteur 1200 N, groupe fin de course et cames intégrées dans le moteur. Centrale de commande dotée de nombreuses entrées et logiques de fonctionnement



Le rail n'est pas inclus  
1 TO.GO2WV inclus



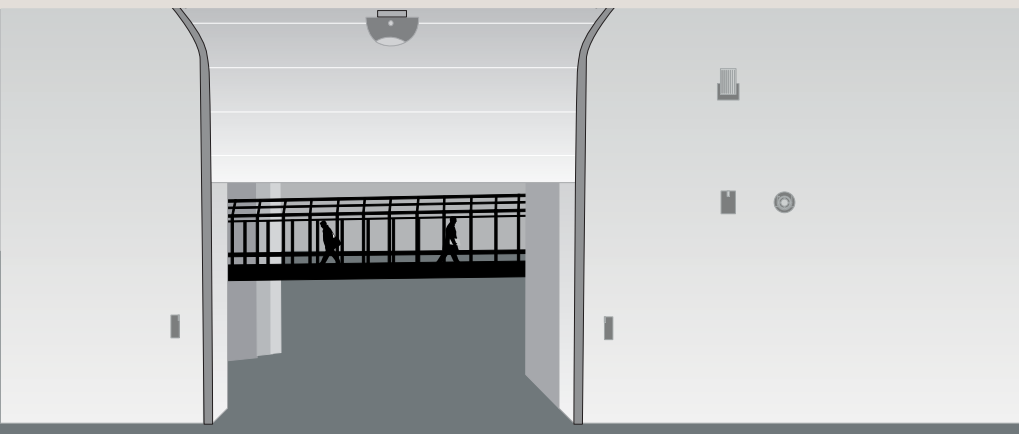

DONNÉS TECHNIQUES	KEN3.RI	KEN4.RI
Alimentation de réseau	230 Vac	230 Vac
Alimentation moteur	24 Vdc	24 Vdc
Courant max. absorbée	1,0 A	1,5 A
Force traction/poussée	600 N	1200 N
Vitesse d'ouverture	8,0 m/1' - 5,1 m/1'	8,0 m/1' - 6,0 m/1'
Cycle de travail	usage intensif	usage intensif
Degré de protection	IP 40	IP 40
Fin de course	double microm.	double microm.
Temp. de fonctionnement	-20°C/+50°C	-20°C/+50°C
Rail correspondant	PTN/PTL/PTE	PTN/PTL/PTE
Récepteur	incorporé	incorporé
Surface porte	11 m²/max.	22 m²/max.
Poids	5,9 Kg	7,6 Kg
<b>Nb pièces par palette</b>	<b>50</b>	<b>50</b>

**PTE**



Rail entier pré-assemblé avec chaîne pour portes H max. 2,5

**PTN**



Rail pré assemblé avec chaîne pour portes H max. 2,5 (rail séparé en deux pièces)

**PTL**



Rail pré assemblé avec chaîne pour portes H max. 3,5 m (rail séparé en deux pièces)

**PE**



Carton de deux prolonges L=1,37 m pour PTN

**AU.C25**



Bras basculant pour portes à contrepoids

**AU.MS25**



Débloccage par câble

**AU.MS60**



Poignée pour débloccage manuel pour portes d'une épaisseur maximale de 50 mm

**ID.TA**



Tableau de signalisation en aluminium. ID.TAF: version en français

**APPLE.2  
APPLE.4**



Poussoir 433,92 Mhz à code variable, à 2 ou 4 canaux. Equipé du support mural. Caractéristiques complètes page 178

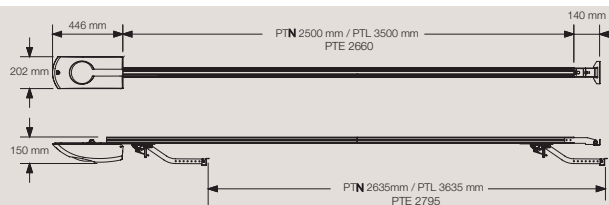
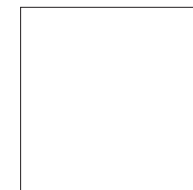
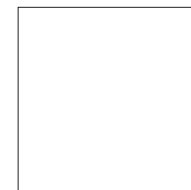
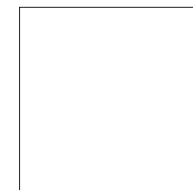
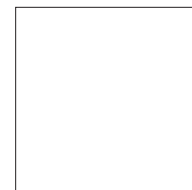
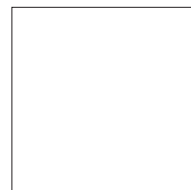
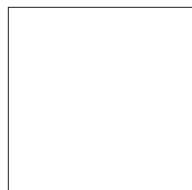

# OUVERTURES GARAGE & INDUSTRIELLES

Centrale de commande séparée



Esthétique fonctionnelle et dimensions qui permettent l'installation dans les endroits les plus difficiles



Mécanique entièrement en métal et en bain d'huile pour garantir la durée de vie maximum.



LÉGENDE PAGE 11

DONNÉS TECHNIQUES	VN.S20	VN.S40	VN.ST20	VN.ST40
Alimentation moteur	230 Vac	230 Vac	400 Vac	400 Vac
Courant max. absorbée	3,3 A	3,3 A	1,7 A	1,7 A
Couple	130 Nm	130 Nm	180 Nm	180 Nm
Vitesse sortie	24 r.p.m.	24 r.p.m.	24 r.p.m.	24 r.p.m.
Trou arbre	1" (25,4 mm)	1" (25,4 mm)	1" (25,4 mm)	1" (25,4 mm)
Rap. de réduction fin de course	1/20	1/40	1/20	1/40
Cycle de travail	30%	30%	50%	50%
Degré de protection	IP 40	IP 40	IP 40	IP 40
Temp. de fonctionnement	-20°C/+50°C	-20°C/+50°C	-20°C/+50°C	-20°C/+50°C
Surface porte	35 m²/max.	35 m²/max.	40 m²/max.	40 m²/max.
Lubrification	Huile	Huile	Huile	Huile
Poids	14,7 Kg	14,7 Kg	14,7 Kg	14,7 Kg
<b>Nb pièces par palette</b>	<b>48</b>	<b>48</b>	<b>48</b>	<b>48</b>

## VN.S



### USAGE INDUSTRIEL

- Motoréducteur électromécanique autobloquant avec débloquage rapide
  - Réduction en bain d'huile avec vis sans fin en acier trempé et engrenage en bronze
- Le fonctionnement silencieux et la force sont ses principales caractéristiques
- Centrale de commande disponible séparément

N.B. À la demande les moteurs sont disponibles avec l'électrofrein

Accessoires et  
schéma d'installation page 104

# OUVERTURES GARAGE & INDUSTRIELLES

Centrale de commande séparée



Centrale de commande disponible séparément



Mécanique entièrement en métal et en bain d'huile pour garantir le maximum de durée dans le temps.



LÉGENDE PAGE 11

## VN.M

### USAGE INDUSTRIEL

- Motoréducteur électromécanique autobloquant pour portes industrielles avec manœuvre de secours manuel à chaîne
- Réduction en bain d'huile avec vis sans fin en acier trempé et engrenage en bronze
- Esthétique fonctionnelle et dimensions qui permettent l'installation dans les endroits les plus difficiles
- Le fonctionnement silencieux et la force sont ses principales caractéristiques



Accessoires et schéma  
d'installation page 105

DONNÉS TECHNIQUES	VN.M20	VN.M40	VN.MT20	VN.MT40
Alimentation moteur	230 Vac	230 Vac	400 Vac	400 Vac
Courant max. absorbée	3,3 A	3,3 A	1,7 A	1,7 A
Couple	130 Nm	130 Nm	180 Nm	180 Nm
Vitesse sortie	24 r.p.m.	24 r.p.m.	24 r.p.m.	24 r.p.m.
Trou arbre	1" (25,4 mm)	1" (25,4 mm)	1" (25,4 mm)	1" (25,4 mm)
Rap. de réduction fin de course	1/20	1/40	1/20	1/40
Cycle de travail	30%	30%	50%	50%
Degré de protection	IP 40	IP 40	IP 40	IP 40
Temp. de fonctionnement	-20°C/+50°C	-20°C/+50°C	-20°C/+50°C	-20°C/+50°C
Surface porte	35 mq/max.	35 mq/max.	40 mq/max.	40 mq/max.
Lubrification	Huile	Huile	Huile	Huile
Poids	18,5 Kg	18,5 Kg	18,5 Kg	18,5 Kg
<b>Nb pièces par palette</b>	<b>48</b>	<b>48</b>	<b>48</b>	<b>48</b>

# OUVERTURES GARAGE & INDUSTRIELLES

Centrale de commande séparée



Moteur équipé d'électrofrein Engrenage en bronze



LÉGENDE PAGE 11

## DONNÉS TECHNIQUES VN.MT40V

Alimentation moteur	400 Vac
Courant max. absorbée	2,2 A
Couple	340 Nm
Vitesse sortie	24 r.p.m.
Trou arbre	1" (25,4 mm)
Rap. de réduction fin de course	1/40
Cycle de travail	usage intensif
Degré de protection	IP 40
Temp. de fonctionnement	-20°C/+50°C
Lubrification	Huile
Poids	23 Kg
<b>Nb pièces par palette</b>	<b>30</b>

# VN.MT40V



## USAGE INDUSTRIEL

- Motoréducteur électromécanique autobloquant doté de manoeuvre manuelle à chaîne pour portes industrielles de grandes dimensions et rideaux métalliques non balancés non équilibrés de petites dimensions
- Réduction en bain d'huile avec vis sans fin en acier trempé et engrenage en bronze
- Centrale de commande disponible séparément

Accessoires et schéma  
d'installation page 105

PORTES SECTIONNELLES

PORTES SECTIONNELLES  
avec renvoi à chaîne

**VN.CTA**

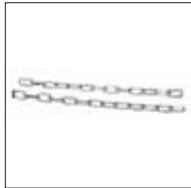

Chaîne pour manoeuvre d'urgence pour VN.M

**VN.A30**



Adaptateur pour arbre d'enroulement câble Ø 30 mm.

**VN.A3175**



Adaptateur pour arbre d'enroulement câble Ø 31,75 mm

**VN.A40**



Adaptateur pour arbre d'enroulement câble Ø 40 mm

**THINK**



Centrale de commande jusqu'à 1500W de puissance pour un moteur à 230Vac monophasé et jusqu'à 2200W de puissance pour un moteur à 400Vac triphasé. Programmation des logiques de fonctionnement et paramètres par l'afficheur à cristaux liquides intégré. Caractéristiques complètes page 158

**START**



Centrale de commande jusqu'à 1000W de puissance pour un moteur à 230Vac monophasé et jusqu'à 2200W de puissance pour un moteur à 400Vac triphasé. Fonctionnement automatique et semi-automatique - Borniers extractibles. Caractéristiques complètes page 160

**CELL.P**



Centrale pour 1 moteur idéal pour rideaux métalliques, portes coulissantes et fermetures industrielles. Équipés de récepteur radio intégré 433,92 Mhz 64 codes (code programmable/code variable) Logique de fonctionnement automatique et semi-automatique - Borniers extractibles. Caractéristiques complètes p. 152

**START.I  
THINK.I**



Centrales START/THINK avec boutons d'ouverture, fermeture et arrêt à accrochage et interrupteur tripolaire avec bloque - porte incorporés dans le tableau de commande. Boîte résistante pour utilisation en environnement industriel, indice de protection IP 55. Caractéristiques complètes page 159

**IPB.NC  
IPB.NO**



**IPB.NO:** Clavier de commande industriel équipé de 2 contacts normalement ouverts  
**IPB.NC:** Clavier de commande industriel équipé d'un contact normalement ouvert, d'un contact normalement fermé

**VN.RV**



Groupe de renvoi du mouvement 1:1,8 pour arbre 1" (25,4 mm) composé de deux engrenages d'un diamètre extérieur de 78 mm et 138,4 mm et d'une chaîne L= 1 m

**VN.RM**



Groupe de renvoi du mouvement 1:1 pour arbre 1" (25,4 mm) composé de deux engrenages d'un diamètre extérieur de 78 mm et d'une chaîne L= 1 m

**THINK**



Centrale de commande jusqu'à 1500W de puissance pour un moteur à 230Vac monophasé et jusqu'à 2200W de puissance pour un moteur à 400Vac triphasé. Programmation des logiques de fonctionnement et paramètres par l'afficheur à cristaux liquides intégré. Caractéristiques complètes page 158

**START**



Centrale de commande jusqu'à 1000W de puissance pour un moteur à 230Vac monophasé et jusqu'à 2200W de puissance pour un moteur à 400Vac triphasé. Fonctionnement automatique et semi-automatique - Borniers extractibles. Caractéristiques complètes page 160

**CELL.P**



Centrale pour 1 moteur idéal pour rideaux métalliques, portes coulissantes et fermetures industrielles. Équipés de récepteur radio intégré 433,92 Mhz 64 codes (code programmable/code variable) Logique de fonctionnement automatique et semi-automatique - Borniers extractibles. Caractéristiques complètes p.152

**VN.S20**

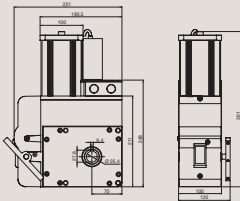

**VN.M20**

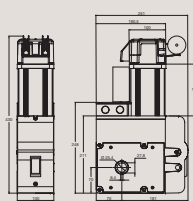

**VN.MT40V**

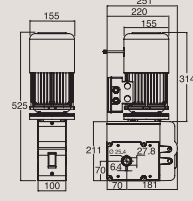

# OUVERTURES GARAGE & INDUSTRIELLES

Centrale de commande séparée



Esthétique fonctionnelle et dimensions permettant l'installation dans les endroits les plus difficiles



Mécanique entièrement en métal et en bain d'huile pour garantir la durée de vie maximum



LÉGENDE PAGE 11

## DONNÉS TECHNIQUES

### VN.S40V

Alimentation moteur	230 Vac
Courant max. absorbée	1,5 A
Couple	135 Nm
Vitesse sortie	48 r.p.m.
Trou arbre	1" (25,4 mm)
Rap. de réduction fin de course	1/40
Cycle de travail	40 %
Degré de protection	IP 40
Temp. de fonctionnement	-20°C/+50°C
Surface porte	800 Kg
Lubrification	Huile
Poids	15 Kg
<b>Nb pièces par palette</b>	<b>48</b>

# VN.S40V



## USAGE INDUSTRIEL

- Motoréducteur électromécanique autobloquant pour portes coulissantes industrielles et d'entrée accordéon avec plus de 2 vantaux
  - Réduction en bain d'huile avec vis sans fin en acier trempé et engrenage en bronze
- Le fonctionnement silencieux et la force sont ses principales caractéristiques



## PORTES INDUSTRIELLES

couissantes



## PORTES INDUSTRIELLES

d'entrée-accordéon

### VN.CT



Chaîne 1/2" disponible en paquets de 5 m

### VN.GT



Maillon pour chaîne VN.CT

### VN.T



Tendeur de chaîne

### VN.S



Brides fixation porte pour VN.T

### THINK



Centrale de commande jusqu'à 1500W de puissance pour un moteur à 230Vac monophasé et jusqu'à 2200W de puissance pour un moteur à 400Vac triphasé. Programmation des logiques de fonctionnement et paramètres par l'afficheur à cristaux liquides intégré. Caractéristiques complètes page 158

### START



Centrale de commande jusqu'à 1000W de puissance pour un moteur à 230Vac monophasé et jusqu'à 2200W de puissance pour un moteur à 400Vac triphasé. Fonctionnement homme présent. Caractéristiques complètes page 160

### START.I THINK.I



Centrales START/THINK avec boutons d'ouverture, fermeture et arrêt à accochage et interrupteur tripolaire avec bloqué porte incorporés dans le tableau de commande. Boîte résistante pour utilisation en environnement industriel, indice de protection IP 55. Caractéristiques complètes page 159

### CELL.P



Centrale pour 1 moteur idéal pour rideaux métalliques, portes couissantes et fermetures industrielles. Équipée de récepteur radio intégré 433,32 MHz 64 codes (code programmable/code variable) Logique de fonctionnement automatique et semi-automatique - Borniers extractibles. Caractéristiques complètes p.152

### THINK.P



Centrale de commande pour 1 moteur 230/400 Vac, idéale pour portes sectionnelles industrielles et portes couissantes. Nombreuses logiques de fonctionnement. Simplicité d'installation grâce à l'afficheur intégré. Touches d'ouverture, fermeture et arrêt incorporées dans le tableau de commande. Caractéristiques complètes page 158

### IPB.NC IPB.NO



**IPB.NO:** Clavier de commande industriel équipé de 2 contacts normalement ouverts  
**IPB.NC:** Clavier de commande industriel équipé d'un contact normalement ouvert, d'un contact normalement fermé

### VN.S40V

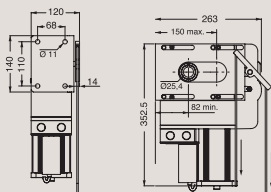

# OUVERTURES GARAGE & INDUSTRIELLES



Fins de courses électromécaniques d'ouverture et de fermeture incorporés



Centrale conseillée: BRAINY/BRAINY24



Engrenages intérieurs complètement en métal pour garantir une grande durée



LÉGENDE PAGE 11

## VN.45E VN.45E24



### USAGE INDUSTRIEL

- Motoréducteur électromécanique autobloquant pour portes d'entrée accordéon pour maximum 2 vantaux
- Robuste et silencieux avec des engrenages entièrement en métal
- Simple et rapide à installer

#### 24 Vdc

- Motoréducteur électromécanique autobloquant 24 Vdc pour portes d'entrée accordéon pour maximum 2 vantaux, pour usage intensif
- Système anti-écrasement avec détection ampèremétrique
- Possibilité de fonctionnement avec batteries.

Les bras VN.D45-VN.C45 ne sont pas inclus





DONNÉS TECHNIQUES	VN.45E	VN.45E24
Alimentation moteur	230 Vac	24 Vdc
Courant max. absorbée	1,75 A	9 A
Couple	350 Nm	320 Nm
Cycle de travail	30 %	usage intensif
Degré de protection	IP 20	IP 20
Temp. de fonctionnement	-20°C/+50°C	-20°C/+50°C
Longueur max vantail	1,5 m	1,3 m
Poids max vantail	120 Kg	100 Kg
Poids	13 Kg	12 Kg
<b>Nb pièces par palette</b>	<b>68</b>	<b>68</b>

#### VN.D45



Bras droit galvanisé avec douille soudée et accessoires pour la fixation

#### VN.C45D VN.C45S



Bras courbe pour ouv. 180°. Disponible en version droite ou gauche, complète de accessoires

#### VN.MS



Système de déblocage de l'intérieur complet de poignée

#### ID.TA



Tableau de signalisation en aluminium. ID.TAF: version en français

#### BRAINY



Centrale de commande 230 Vac avec récepteur 433,92 Mhz incorporé 64 codes, écran intégré et logiques de fonctionnement multiples. Entrées pour branchement encodeur (caractéristiques complètes page 152)

#### BRAINY24



Centrale de commande 24 Vdc pour portails à vantaux battants équipée de multiples logiques de fonctionnement. Programmation à l'aide d'un écran, récepteur 433,92 Mhz incorporé 64 codes. (caractéristiques complètes page 162)

#### BRAINY24.CB



Accessoire pour BRAINY24 équipé de chargeur de batteries CBY.24V, batteries 1,2 Ah et support.

#### CBY.24V



Platine charge-batterie La carte CBY.24V permet de charger deux typologies différentes de batteries: nickel métal hydrure et plomb.

#### DA.BT6 DA.BT2



DA.BT6: Batterie 7Ah 12V DC  
DA.BT2: Batterie 2,1Ah 12V DC  
Les batteries DA.BT6 ont besoin d'un boîtier extérieur

#### IPB.NC IPB.NO



IPB.NO: Clavier de commande industriel équipé de 2 contacts normalement ouverts  
IPB.NC: Clavier de commande industriel équipé d'un contact normalement ouvert, d'un contact normalement fermé

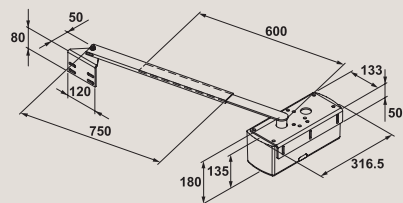



BARRIÈRES  
LEVANTES

		versions
<b>Ouvertures jusqu'à 4m</b>	acier verni / 24 Vdc / usage intensif	LADY
	acier inox / 24 Vdc / usage intensif	LADY.I
<b>Ouvertures jusqu'à 5m</b>	acier galvanisé verni / 24 Vdc / usage intensif	EVA.5
	acier verni / 24 Vdc / usage intensif	VE.500
	acier inox / 24 Vdc / usage intensif	VE.500I
<b>Ouvertures jusqu'à 6,5m</b>	acier verni / 24 Vdc / usage intensif	VE.650
	acier inox / 24 Vdc / usage intensif	VE.650I
<b>Ouvertures jusqu'à 7m</b>	acier galvanisé verni / 24 Vdc / usage intensif	EVA.7

# BARRIÈRES LEVANTES

jusqu'à 5 m  
avec déblocage extérieur



Clignotant incorporé.  
Nécessité de carte  
clignotant EVA.LAMP



Lisse en aluminium du  
nouveau design, équipée de  
profil en caoutchouc intégré  
pour la protection des chocs  
et de système de lumière  
incorporé.



Déblocage manuel extérieur  
très aisé



Centrale facilement  
accessible.



## EVA.5

- Barrière électromécanique 24 Vdc droite pour usages intensifs. La barrière peut être facilement convertie en opérateur gauche.
- Programmation facile et rapide de la centrale de commande grâce au positionnement de celle-ci dans la partie supérieure de la barrière.
  - Une grande facilité d'utilisation et de programmation de la barrière
- Grâce au système innovant à disparition, le jeu de photocellules FTC.S est parfaitement intégré avec le design en garantissant le maximum de fonctionnalité
  - Possibilité de fonctionnement avec batteries.
  - Système anti-écrasement avec relèvement ampèremétrique

Equipé de plaque  
de fondation



LÉGENDE PAGE 11



### DONNÉES TECHNIQUES

### EVA.5

Alimentation de réseau	230 Vac
Alimentation moteur	24 Vdc
Courant max. absorbée	1,6 A
Couple	205 Nm
Vitesse d'ouverture	3"-5"
Cycle de travail	usage intensif
Degré de protection	IP 44
Temp. de fonctionnement	-20°C/+50°C
Poids	55 Kg
<b>Nb pièces par palette</b>	<b>9</b>

#### EVA5.A



Lisse de section elliptique en aluminium laqué, avec bouchon, profil en caoutchouc antichoc. (L 5 M). Disponible dans la version déjà coupée. Avec EVA5.G inclus (EVA5.2A)

#### VE.TERM



Thermostat pour EVA.5 (pour endroits froids)

#### VE.AM



Appui mobile pour lisse

#### VE.RAST

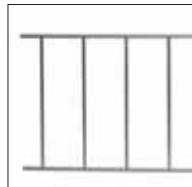

Frise en aluminium L=2 m

#### EVA.AF



Appui fixe laqué

#### EVA5.G



Joint en aluminium pour lisse

#### EVA.L



Kit clignotants pour lisse EVA5.A

#### EVA.SUP



Support pour accessoires EVA

#### VE.KM1HN VE.KM2HN



Détecteur magnétique mono/bicanal

#### VE.CS



Fiche sémaphore

#### VE.TL



Feu à 2 lampes 230 Vac

#### CBY.24V



Platine charge-batterie. La carte CBY.24V permet de charger deux typologies différentes de batteries: nickel métal hydrure et plomb.

#### DA.BT6 DA.BT2



DA.BT6: Batterie 7Ah 12V DC  
DA.BT2: Batterie 2,1Ah 12V DC  
Les batteries DA.BT6 ont besoin d'un boîtier extérieur

#### EVA.LAMP

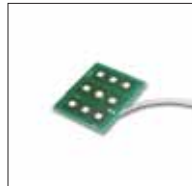

Circuit pour clignotant EVA.5/EVA.7

#### DA.2S



Fiche électronique qui permet le mouvement synchrone de 2 automations

#### EVA.CAT5

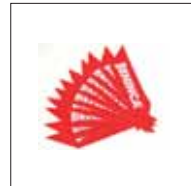

Sets adhésifs pour EVA5.A/ EVA7.A emballage minimum de 20 unités

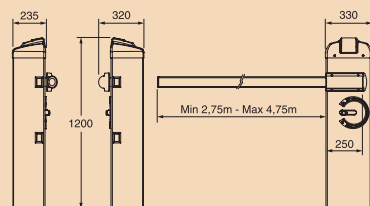

#### VE.PS

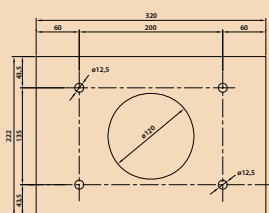

#### ACCESSOIRES UTILISABLES

	LONGUEUR DE LA LISSE (m)				
	3	3,5	4	4,5	5
EVA5.A	C	C	B	B	A
EVA5.A + VE.RAST	C	B	B	A	A
EVA5.A + VE.AM	C	C	B	B	A
EVA5.A + VE.RAST + VE.AM	C	B	B	A	A
EVA5.A + SC.RES	C	B	B	A	A
EVA5.A + SC.RES + VE.AM	C	B	B	A	A

Légende: **EVA5.A**: Lisse avec caoutchouc et profil supérieur / **VE.RAST**: Frise en aluminium / **VE.AM**: Appui mobile pour lisse / **SC.RES**: Barre palpeuse (bord sensible de sécurité à variation de résistance conforme à l'annexe 4 de la Directive Machines)  
Attention: L'installation de la VE.RAST empêche l'emploi de la SC.RES et vice-versa. L'installation du kit lumières EVA.L n'influence pas l'équilibrage de la lisse

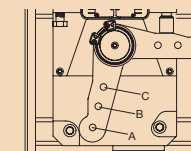

# BARRIÈRES LEVANTES

jusqu'à 7 m  
avec déblocage extérieur



Clignotant incorporé.  
Nécessité de carte  
clignotant EVA.LAMP



Lisse en aluminium du  
nouveau design, équipée de  
profil en caoutchouc intégré  
pour la protection des chocs  
et de système de lumière  
incorporé.



Déblocage manuel extérieur  
très aisé



## EVA.7

- Une grande facilité d'utilisation et de programmation de la barrière
- Détection automatique des obstacles dans le respect des normes en vigueur
- Grâce au système innovant à disparition, le jeu de photocellules FTC.S est parfaitement intégré avec le design en garantissant le maximum de fonctionnalité
- La maintenance rapide grâce à la modularité de la barrière.

**Plaque de fondation et  
2 ressorts standard de 480 mm  
INCLUS**



LÉGENDE PAGE 11



### DONNÉES TECHNIQUES

### EVA.7

Alimentation de réseau	230 Vac
Alimentation moteur	24 Vdc
Courant max. absorbée	1,6 A
Couple	285 Nm
Vitesse d'ouverture	5"-7"
Cycle de travail	usage intensif
Degré de protection	IP 44
Temp. de fonctionnement	-20°C/+50°C
Poids	105 Kg
<b>Nb pièces par palette</b>	<b>6</b>

#### EVA7.A



Lisse de section elliptique en aluminium laqué, avec bouchon, profil en caoutchouc antichoc. (L 7 M). Disponible dans la version déjà coupée. Avec EVA7.G inclus (EVA7.2A)

#### VE.TERM



Thermostat pour EVA.7 (pour endroits froids)

#### VE.AM



Appui mobile pour lisse

#### VE.RAST

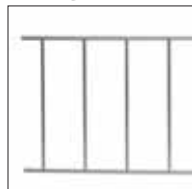

Frise en aluminium L=2 m Hauteur 60 cm.

#### EVA.AF



Appui fixe laqué

#### EVA7.G



Joint en aluminium pour lisse

#### EVA.SUP



Support pour accessoires EVA

#### EVA.L



Kit clignotants pour lisse EVA7.A

#### VE.KM1HN VE.KM2HN



Détecteur magnétique mono/bicanal

#### VE.CS



Fiche sémaphore

#### VE.TL



Feu à 2 lampes 230 Vac

#### CBY.24V



Platine charge-batterie La carte CBY.24V permet de charger deux typologies différentes de batteries: nickel métal hydrure et plomb.

#### DA.BT6 DA.BT2



DA.BT6: Batterie 7Ah 12V DC  
DA.BT2: Batterie 2,1Ah 12V DC  
Les batteries DA.BT6 ont besoin d'un boîtier extérieur

#### EVA.LAMP

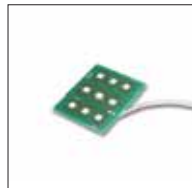

Circuit pour clignotant EVA.5/EVA.7

#### DA.2S



Fiche électronique qui permet le mouvement synchrone de 2 automatisations

#### EVA.CAT7

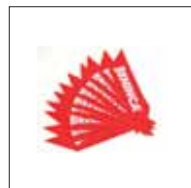

Sets adhésifs pour EVA5.A / EVA7.A emballage minimum de 20 unités

#### EVA.KM



Ressort pour EVA.7 (364 mm).

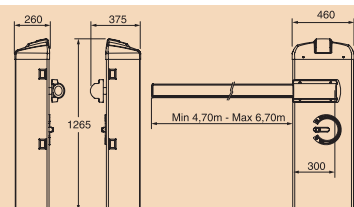

#### SANS ACCESSOIRES

LONGUEUR DE LA LISSE (m)	RESSORTS A' UTILISER	PRÉ-TENSIONNEMENT INDICATIF A' EFFECTUER SUR LES RESSORTS mm	
		EVA.KM	RESSORT STANDARD
5	RESSORT STANDARD	---	35
5,5	RESSORT STANDARD	---	90
6	EVA.KM + RESSORT STANDARD	31	15
6,5	N°2 RESSORTS STANDARD	---	5 / 5
7	N°2 RESSORTS STANDARD	---	35 / 35

#### AVEC ACCESSOIRES : PROFIL SUPÉRIEUR, EVA.L, SC.RES/VE.RAST, VE.AM

LONGUEUR DE LA LISSE (m)	RESSORTS A' UTILISER	PRÉ-TENSIONNEMENT INDICATIF A' EFFECTUER SUR LES RESSORTS	
		EVA.KM	RESSORT STANDARD
5	RESSORT STANDARD	---	100
5,5	EVA.KM + RESSORT STANDARD	52	138
6	N°2 RESSORTS STANDARD	---	20 / 20
6,5	N°2 RESSORTS STANDARD	---	65 / 65
7	---	---	---

#### VE.P650

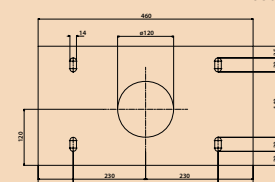

# BARRIÈRES LEVANTES

de 2 m à 4 m

avec déblocage extérieur



En cas d'urgence la barrière peut être débloquée aisément et manœuvrée manuellement



Disponible dans la version acier inox (LADY.I)



Nouvelle centrale de commande avec borniers extractibles.

# LADY



- Barrière électromécanique pour passages jusqu'à 4 m, usage intensif
- Déblocage manuel extérieur très aisé
  - Contrôle des ralentissements par deux micro-interrupteurs réglables
- Vitesse, force et ralentissements réglables pour un usage correct
  - Version droite ou gauche
- Grâce au système innovant à disparition, le jeu de photocellules FTC.S est parfaitement intégré avec le design en garantissant le maximum de fonctionnalité

Equipé de plaque de fondation



LÉGENDE PAGE 11



### DONNÉES TECHNIQUES

	LADY	LADY.I
Alimentation de réseau	230 Vac	230 Vac
Alimentation moteur	24 Vdc	24 Vdc
Courant max. absorbée	1,6 A	1,6 A
Couple	205 Nm	205 Nm
Vitesse d'ouverture	3"-5"	3"-5"
Cycle de travail	usage intensif	usage intensif
Degré de protection	IP 44	IP 44
Temp. de fonctionnement	-20°C/+50°C	-20°C/+50°C
Poids	52 Kg	52 Kg
<b>Nb pièces par palette</b>	<b>9</b>	<b>9</b>

#### LADY.A



Lisse en aluminium verni L= 4200 mm fournie avec bouchons. Dimensions: 4200x60x38 mm Disponible dans la version déjà coupée. Requiert le joint LADY.GT

#### LADY.P

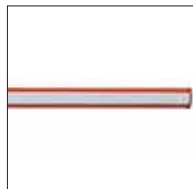

Lisse en aluminium verni L= 4200 mm fournie avec profilé rouge de caoutchouc et bouchons. Dimensions: 4200x60x38 mm Disponible dans la version déjà coupée. Requiert le joint LADY.GT

#### VE.TERM



Thermostat pour LADY.I (pour endroits froids)

#### VE.AM



Appui mobile pour lisse

#### VE.RAST

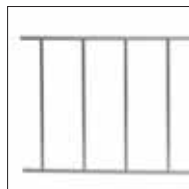

Frise en aluminium L=2 m

#### VE.AF VE.AFI



Appui fixe pour lisse. VE.AF:laque/VE.AFI:inox

#### LADY.GT



Joint pour lisse

#### LADY.COL



Support pour la deuxième couple de photocellules

#### LADY.SN



Kit d'articulation pour lisse LADY.A

#### LADY.L

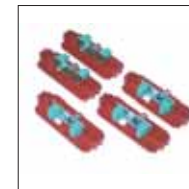

Kit clignotants pour lisse LADY.P

#### VE.CAT500

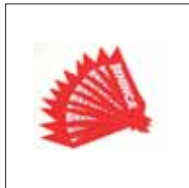

Sets adhésifs pour LADY.A/LADY.P emballage minimum de 20 unités

#### VE.KM1HN VE.KM2HN



Détecteur magnétique mono/bicanal

#### VE.CS



Fiche sémaphore pour VE.TL

#### VE.TL



Feu à 2 lampes 230 Vac

#### CBY.24V



Platine charge-batterie La carte CBY.24V permet de charger deux typologies différentes de batteries: nickel métal hydrure et plomb.

#### DA.BT6 DA.BT2



DA.BT6: Batterie 7Ah 12V DC  
DA.BT2: Batterie 2,1Ah 12V DC  
Les batteries DA.BT6 ont besoin d'un boîtier extérieur

#### DA.2S



Fiche électronique qui permet le mouvement synchrone de 2 automatons

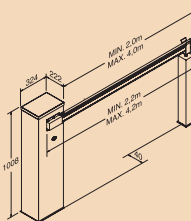

#### VE.PS

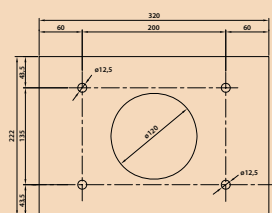

#### ACCESSOIRES UTILISABLES

	2,2m	2,7m	3,2m	3,7m	4,2m
LADY.A	C	C	C	B	A
LADY.P	C	C	B	B	A
VE.RAST	C	B	B	A	-
LADY.P+VE.RAST	C	B	B	A	-
LADY.P+VE.AM	C	B	B	A	-
LADY.P+VE.RAST+VE.AM	C	B	A	-	-
SC.RES	C	B	B	A	-
LADY.P+SC.RES	C	B	A	A	-
SC.RES+VE.AM	C	B	A	A	-
LADY.P+SC.RES+VE.AM	C	B	A	-	-

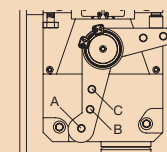

LADY.P: Profil de protection.  
L'installation de la VE.RAST empêche l'emploi de la SC.RES et vice-versa  
L'installation du kit clignotant LADY.L n'influence pas l'équilibrage de la lisse



# BARRIÈRES LEVANTES

jusqu'à 5 m  
avec centrale de commande



Trois micro-interrupteurs garantissent la précision des mouvements et des fermetures parfaites



Disponible dans les versions en acier verni (VE.500) et en acier inox (VE.500I)



LÉGENDE PAGE 11

## VE.500



- Barrière électromécanique pour passages jusqu'à 5 m, usage intensif
  - Usage intensif et haute fiabilité
  - Réglages aisés pendant la phase d'installation et de programmation
- Disponible aussi dans la version acier inox (VE.500I)
  - Grâce au système innovant à disparition, le jeu de photocellules FTC.S est parfaitement intégré avec le design en garantissant le maximum de fonctionnalité

Equipé de plaque de fondation

La version standard est équipée de 1 ressort blanc



DONNÉES TECHNIQUES	VE.500	VE.500I
Alimentation de réseau	230 Vac	230 Vac
Alimentation moteur	24 Vdc	24 Vdc
Courant max. absorbée	1,6 A	1,6 A
Couple	205 Nm	205 Nm
Vitesse d'ouverture	3"-5"	3"-5"
Cycle de travail	usage intensif	usage intensif
Degré de protection	IP 44	IP 44
Temp. de fonctionnement	-20°C/+50°C	-20°C/+50°C
Poids	57 Kg	57 Kg
<b>Nb pièces par palette</b>	<b>9</b>	<b>9</b>

#### VE.500S



Lisse en aluminium verni L=5.000 mm avec bouchons pour VE.500I/1. Dimensions: 70x38,5 mm Disponible dans la version déjà coupée. Requiert le joint VE.GT24S

#### VE.C500



Lisse tubulaire Ø 70 mm, en aluminium verni L=5000 mm avec bouchons et bride de fixation galvanisé/en acier inox. Indiquée pour endroits venteux Disponible dans la version déjà coupée. Requiert le joint VE.GT70

#### VE.GT24S VE.GT70



Joint en aluminium pour lisse VE.500S  
Joint en aluminium pour lisse VE.C500

#### VE.RP



Barre palpéuse pour VE.500S. Emballage minimum 10 m

#### VE.TERM



Thermostat pour VE.500I/1 (pour endroits froids)

#### VE.AM

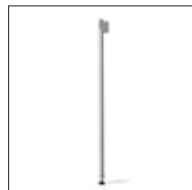

Appui mobile pour lisse

#### VE.RAST

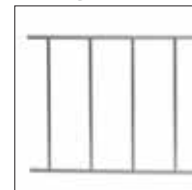

Frise en aluminium L=2 m Hauteur 60 cm.

#### VE.AF VE.AFI



Appui fixe pour lisse. VE.AF:laqué/VE.AFI:inox

#### VE.KMB VE.KMG/N



Ressort pour VE.500I/1, jaune, neutre, blanche

#### VE.KM24



Kit N. 3 ressorts pour VE.500I/1: jaune, neutre, blanche

#### VE.SN500



Kit d'articulation pour lisse VE.500S

#### VE.L500



Kit clignotants pour lisse VE.500S

#### VE.CAT500

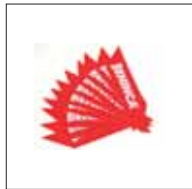

Sets adhésifs pour VE.500S/VE.C500 emballage minimum de 20 unités

#### VE.KM1HN VE.KM2HN



Détecteur magnétique mono/bicanal

#### VE.CS



Fiche sémaphore

#### DA.2S



Fiche électronique qui permet le mouvement synchrone de 2 automatisations

#### VE.TL



Feu à 2 lampes 230 Vac

#### CBY.24V



Platine charge-batterie La carte CBY.24V permet de charger deux typologies différentes de batteries: nickel métal hydrure et plomb.

#### DA.BT6 DA.BT2



DA.BT6: Batterie 7Ah 12V DC  
DA.BT2: Batterie 2,1Ah 12V DC  
Les batteries DA.BT6 ont besoin d'un boîtier extérieur

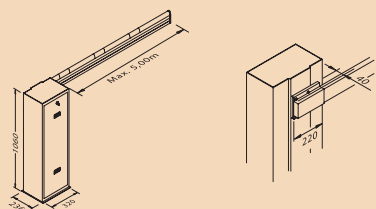

#### VE.P500

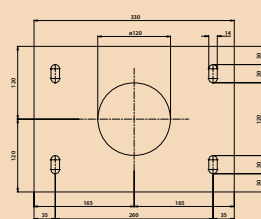

#### CHOIX DU RESSORT ET DES ACCESSOIRES UTILISABLES

CODE	RESSORT	LONGUEUR DE LA LISSE (METERS)	ACCESSOIRES UTILISABLES
VE.500I/1	1 jaune	2	VE.AM - VE.L500 - VE.SN500 - SC.RES - VE.RP
	1 jaune	2,5	-
	1 neutre	2,5	VE.AM - VE.L500 - VE.SN500 - SC.RES - VE.RP
	1 neutre	3	VE.AM - VE.L500 - VE.SN500 - SC.RES - VE.RP
	1 neutre	3,5	VE.AM - SC.RES - VE.L500 - VE.SN500 - VE.RAST - VE.RP
	1 neutre	4	VE.AM - SC.RES - VE.L500 - VE.SN500 - VE.RAST - VE.RP
	1 blanche	4,5	VE.AM - VE.L500 - VE.SN500 - SC.RES - VE.RP
	1 blanche	5	VE.AM - VE.L500 - VE.SN500 - SC.RES - VE.RP

# BARRIÈRES LEVANTES

jusqu'à 6,5 m  
avec centrale de commande



Motorréducteur très solide pour le maximum de fiabilité et durée dans le temps



Centrale incorporée facile et rapide à programmer



LÉGENDE PAGE 11

## VE.650



- Barrière électromécanique offrant une haute fiabilité, indiquée pour grands passages
- Fonctionnement en 24 Vdc qui garantit la sûreté maximale
- Installation et programmation très aisées
- Disponible aussi dans la version acier inox (VE.650I)
- Grâce au système innovant à disparition, le jeu de photocellules FTC:S est parfaitement intégré avec le design en garantissant le maximum de fonctionnalité

**Equipé de plaque de fondation**

**La version standard est équipée de 2 ressorts neutres**



### DONNÉES TECHNIQUES

	VE.650	VE.650I
Alimentation de réseau	230 Vac	230 Vac
Alimentation moteur	24 Vdc	24 Vdc
Courant max. absorbée	1,6 A	1,6 A
Couple	285 Nm	285 Nm
Vitesse d'ouverture	5"-7"	5"-7"
Cycle de travail	usage intensif	usage intensif
Degré de protection	IP 44	IP 44
Temp. de fonctionnement	-20°C/+50°C	-20°C/+50°C
Poids	83,6 Kg	83,6 Kg
<b>Nb pièces par palette</b>	<b>6</b>	<b>6</b>

#### VE.650A



Lisse en aluminium verni L. 6.500 mm avec bouchon pour VE.650I. Dimensions: 6500x100x40 mm. Disponible dans la version déjà coupée. Requiert le joint VE.GT24

#### VE.C650



Lisse tubulaire Ø 90 mm, en aluminium verni L=6500 mm avec bouchons et bride de fixation galvanisé. Indiquée pour endroits venteux. Disponible dans la version déjà coupée. Requiert le joint VE.GT90

#### VE.GT24

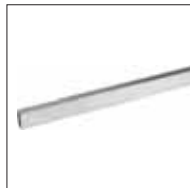

Joint en aluminium pour lisse VE.650A

#### VE.GT90



Joint en aluminium pour lisse VE.C650

#### VE.RP



Barre de protection pour VE.650A avec profil en aluminium et bouchons. Emballage minimum 10 m

#### VE.KM24



Kit N. 3 ressorts pour VE.650/ l:jaune, neutre, blanche

#### VE.L650



Kit cliquetants pour lisse VE.650A

#### VE.CAT650

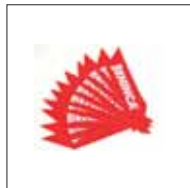

Sets adhésifs pour VE.650A/ VE.C650 emballage minimum de 20 unités

#### VE.KM1H VE.KM2H



Détecteur magnétique mono/ bicanal

#### VE.CS



Fiche sémaphore

#### VE.TERM



Thermostat pour VE.650I (pour endroits froids)

#### VE.AM



Appui mobile pour lisse

#### VE.RAST

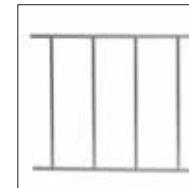

Frise en aluminium L=2 m Hauteur 60 cm.

#### VE.AF VE.AFI



Appui fixe pour lisse. VE.AF:laqué/VE.AFI:inox

#### VE.KMB VE.KMG/N



Ressort pour VE.650I jaune, neutre, blanche

#### DA.2S



Fiche électronique qui permet le mouvement synchrone de 2 automatons

#### VE.TL



Feu à 2 lampes 230 Vac

#### CBY.24V



Platine charge-batterie La carte CBY.24V permet de charger deux typologies différentes de batteries: nickel métal hydrure et plomb.

#### DA.BT6 DA.BT2



DA.BT6: Batterie 7Ah 12V DC DA.BT2: Batterie 2,1Ah 12V DC Les batteries DA.BT6 ont besoin d'un boîtier extérieur

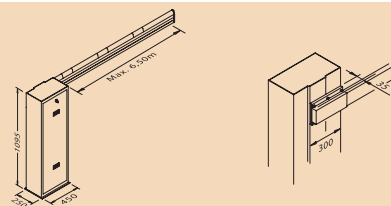

#### VE.P650

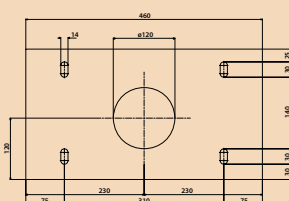

#### CHOIX DU RESSORT ET DES ACCESSOIRES UTILISABLES

CODE	RESSORT	LONGUEUR DE LA LISSE (METERS)	ACCESSOIRES UTILISABLES
VE.650I	1 neutre	4,5	VE.AM - SC.RES - VE.L650 - VE.RAST - VE.RP
	1 jaune + 1 neutre	5	VE.AM - SC.RES - VE.L650 - VE.RAST - VE.RP
	1 jaune + 1 neutre	5,5	VE.AM - SC.RES - VE.L650 - VE.RAST - VE.RP
	1 jaune + 1 neutre	6	-
	2 neutres	6	VE.AM - SC.RES - VE.L650 - VE.RAST - VE.RP
	2 neutres	6,5	VE.AM - SC.RES - VE.L650 - VE.RAST - VE.RP



ARCEAU  
PARKING

**Arceau de parking**

— 24 Vdc automatique - usage intensif —

— manuel —

versions

VE.SOR

VE.SOM

## ARCEAU DE PARKING



Système pour la sauvegarde  
du parking privé



Facilité d'installation et de gestion: VE.SOR peut être installé rapidement et s'adapte aux contextes architecturaux les plus variés.

## VE.SOR/ VE.SOM



- Système pour la protection du parking privé
- Installation au sol pratique et rapide
- Disponible en version manuelle et automatique

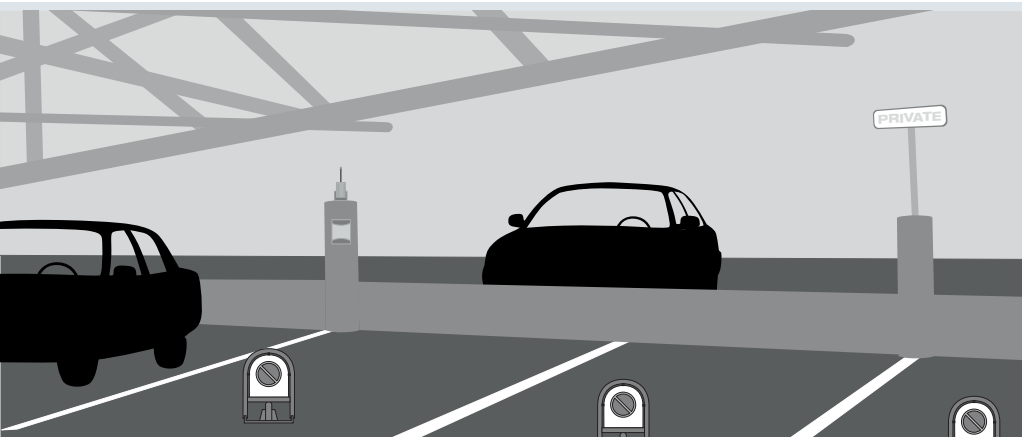

DONNÉES TECHNIQUES	VE.SOR	VE.SOM
Description	24V automatique	manuel
Alimentation de réseau	230 Vac	-
Alimentation moteur	24 Vdc	-
Courant max. absorbée	2 A	-
Vitesse d'ouverture	9"	-
Cycle de travail	usage intensif	-
Degré de protection	IP 54	-
Poids	7,5 Kg	6,80 Kg
<b>Nb pièces par palette</b>	<b>22</b>	<b>22</b>

**DA.S04**



Amoire de commande pour 4 VE.SOR max. N.B. Requiert 1 module DA.E pour chaque VE.SOR



**DA.E**



Module d'extension pour DA.S04, max 4 modules pour chaque centrale DA.S04

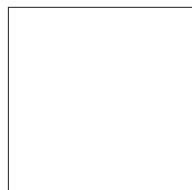

**DA.RB**



Platine charge-batterie

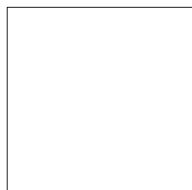

**DA.BT6  
DA.BT2**



DA.BT6: Batterie 7Ah 12V DC  
DA.BT2: Batterie 2,1Ah 12V DC  
Les batteries DA.BT6 ont besoin d'un boîtier extérieur

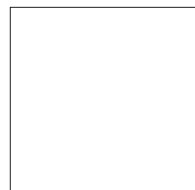

**ONE.2WI**



Récepteur universel 433,92 Mhz, 2 canaux embrochable. Il gère trois types différents de codification rolling code, code programmable et advanced rolling code.  
Apprentissage de la codification après la première transmission avec l'émetteur

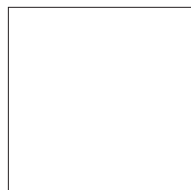

**ONE.2WB**



Récepteur universel 433,92 Mhz, 2 canaux avec bornier. Il gère trois types différents de codification rolling code, code programmable et advanced rolling code.  
Apprentissage de la codification après la première transmission avec l'émetteur

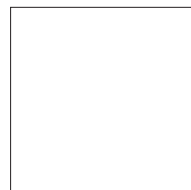

**TO.GO2WV**



Emetteur 2 canaux 433,92 Mhz code variable.

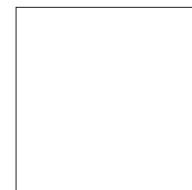

**TO.GO4WV**



Emetteur 4 canaux 433,92 Mhz code variable.

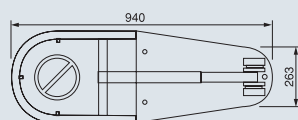
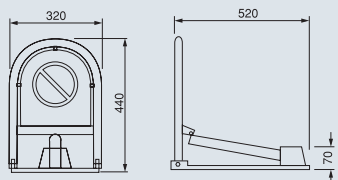
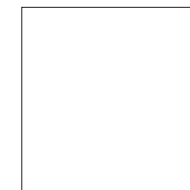
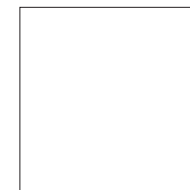
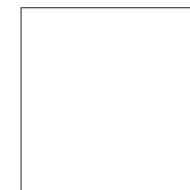
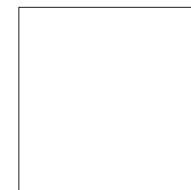



# ÉLECTRONIQUE COMMANDE & CONTRÔLE

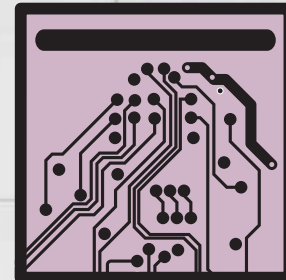

		versions
<b>GREEN ECONOMY</b>		<b>ESA SYSTEM</b>
		<b>SUN SYSTEM</b>
<b>Centrales 230 Vac monophasé</b>	1 moteur	portails battants — <b>HEADY</b>
		portails battants / coulissants — <b>BRAINY / CORE</b>
	portail coulissants — <b>MATRIX</b>	
	portes basculantes — <b>LOGICA</b>	
	rideaux / coulissants industriels — <b>CELL.P</b>	
2 moteur	portails battants — <b>HEADY</b>	
	portails battants / coulissants — <b>BRAINY</b>	
	portes basculantes/ industrielles d'entrée-accordéon — <b>LOGICA / BRAINY</b>	
<b>Centrales 230/400 Vac monophasé / triphasé</b>	1 moteur	portes sectionnelles et coulissantes industrielles — <b>THINK / THINK.I / THINK.P / START / START.I</b>
<b>Centrales 24 Vdc</b>	1 moteur	portes basculantes — <b>LOGICA24.RI</b>
		portails battants — <b>BRAINY24 / HEADY24</b>
	2 moteur	portes basculantes — <b>LOGICA24.RI</b>
		portails battants / coulissants — <b>BRAINY24 / HEADY24</b>
	4 moteur	arceau de parking — <b>DA.S04</b>



# GREEN ECONOMY

AUTOMATISMES ECO-COMPATIBLES  
LE MIEUX POSSIBLE POUR ÉPARGNER



# ESA SYSTEM



• BENINCA' est le premier à introduire sur le marché de l'automatisme, un système qui permet de réduire la consommation d'énergie électrique à travers un dispositif applicable à tous les systèmes d'automatisme neufs et existants, BENINCA' ou appartenant à d'autres producteurs. Cela permet que l'automatisme de n'importe quel utilisateur soit en accord avec les thématiques actuelles liées à l'économie d'énergie.

• ESA est la centrale qui, connectée au système d'automatisme, fonctionne en permettant de réduire l'absorption en mode stand by (même à 250 Kw dans un système standard), en parfait accord avec la nouvelle directive européenne.

• Le système permet non seulement la réduction de l'absorption du moteur, mais aussi de traduire cette économie d'énergie en économie monétaire.

• La centrale peut également être utilisée comme un récepteur normal, 6 canaux avec possibilité de mémoriser les émetteurs directement dans la centrale ESA. Flexibilité maximale grâce à la triple codification, rolling code, advanced rolling code (ARC) et code programmable.

• ESA SYSTEM est un projet patent pending BENINCA'

# GREEN ECONOMY



# SUN SYSTEM

## PRATIQUE, ECOLOGIQUE!

- SUN SYSTEM est la solution idéale pour permettre l'installation de l'automatisme, même dans les endroits difficiles à raccorder au réseau électrique et sans avoir à effectuer des travaux de maçonnerie souvent onéreux.

## TECHNOLOGIQUE ET EVOLUTIF

La présence d'un écran dans la centrale vous permet de surveiller en permanence certains paramètres:

- Valeurs instantanées concernant la tension de la batterie et du panneau photovoltaïque
- Valeurs instantanées concernant le courant distribué par le panneau photovoltaïque et par les batteries
- Nombre de jours de fonctionnement du système
- Valeurs moyennes de courant de charge de la batterie et données historiques de consommation
- Messages d'erreur dus à des problèmes de surcourant sur les batteries
- Vérification de l'état de charge des batteries

## FLEXIBLE CAR POLYVALENT!

- Il est possible de connecter jusqu'à 3 panneaux solaires
- Vous pouvez également utiliser des piles de différentes capacités (7-50Ah).

## FAIBLE CONSOMMATION D'ENERGIE = PLUS D'OUVERTURES

- Le fonctionnement du système se fait au travers de la centrale SUNNY
- SUNNY maintient la centrale de l'automatisme désactivée en pourvoyant à fournir l'alimentation seulement après la réception d'un signal ou commande câblée.
- Ainsi grâce à la basse consommation en stand-by de la carte, le système est capable de garantir un grand nombre de manœuvres même à des heures ou à des périodes caractérisées par un rayonnement solaire non optimal.

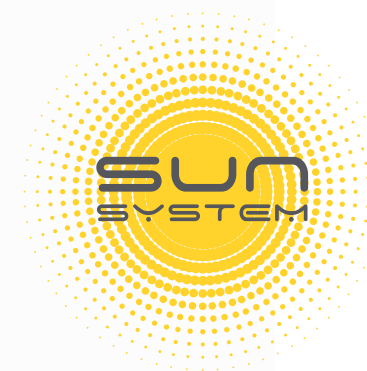

## GREEN ECONOMY



### KSUN

Kit pour le fonctionnement du système par panneau solaire, composé d'un panneau photovoltaïque (30W) en silicium monocristallin à haute efficacité, d'une centrale de commande (SUNNY) équipée d'un écran, récepteur radio intégré 3 codifications et deux batteries (12V-7Ah). Le récepteur est en mesure de gérer trois différents types de codifications, rolling code, code programmable et advanced rolling code (ARC).

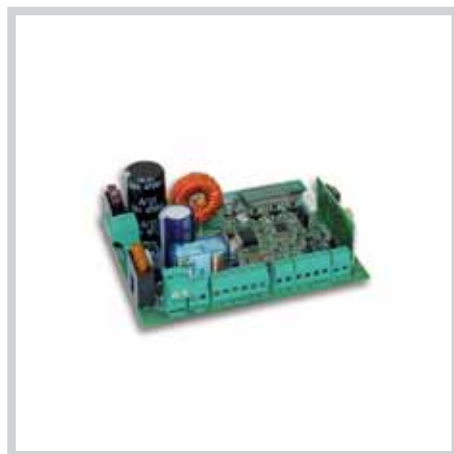

### SUN.SY

Unité de contrôle équipée d'un écran, récepteur radio 3 codifications, rolling code, code programmable et advanced rolling code (ARC). Il est possible de connecter jusqu'à 3 panneaux solaires.

## ACCESSOIRES



**DA.BT18**  
Batterie 18 Ah 12 Vdc.



**SUN.PANEL**  
Panneau photovoltaïque (30W) en silicium monocristallin à haute efficacité.



## GRAPHIQUE RELATIF À LA DISTRIBUTION DU RAYONNEMENT SOLAIRE MOYEN

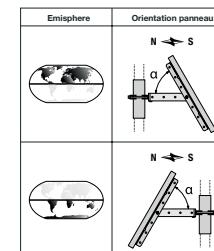
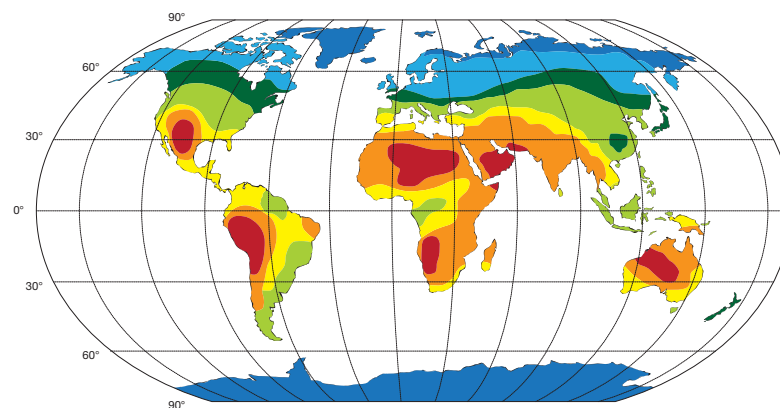

Latitude	Angle d'inclinaison $\alpha$
0-15°	15°
15-25°	Même valeur de la latitude
25-30°	Ajouter 5° à la valeur de latitude
30-35°	Ajouter 10° à la valeur de latitude
35-40°	Ajouter 15° à la valeur de latitude
> 40°	Ajouter 20° à la valeur de latitude

\* Nombre moyen de manœuvres journalières avec KBOB24 - KBULL624



Nombre moyen de manœuvres journalières avec KBULL424



\* Pour des valeurs précises, se référer au manuel.

Les données indiquées ci-dessus se réfèrent à quelques unes des configurations possibles avec SUN SYSTEM

## DONNES TECHNIQUES

### DONNEES TECHNIQUES DU PANNEAU SOLAIRE (SUN-PANEL)

Tension à circuit ouvert (Voc)	21.5
Tension à la puissance maximale (Vmp)	17.5
Courant de court-circuit Isc (A)	1.88
Courant à la puissance maximale Imp (A)	1.7
Puissance de crête Wc +/- 5%	30

### DONNEES TECHNIQUES DE LA CENTRALE (SUNNY)

Type de batterie	24 Vdc Pb (Plomb)
Capacité de la batterie	7Ah - 50 Ah
Type de panneau photovoltaïque	Vmp: 15 ÷ 40V (en fonction de la tension) / Wp: 15 ÷ 80 W (puissance maximale)
Sortie d'alimentation	24 Vdc
Indice de protection	IP 55
Température de fonctionnement	-20°C / +70°C
Récepteur radio (intégré et configurable)	433,92 MHz (ou rolling code fixe + rolling code)
Nombre de codes mémorisables	512 Rolling code, 16 codes fixes

# CENTRALES DE COMMANDE

230 Vac  
230-400 Vac  
24 Vdc



# CENTRALES

## CENTRALES 230 Vac



### BRAINY

- Centrale pour 1 ou 2 moteurs idéale pour portails battants au coulissants
- Installation simple grâce à l'écran intégré
- Multiples logiques de fonctionnement
- Entrées pour branchement encodeur séparées pour chaque moteur
- Configuration automatique des paramètres de fonctionnement avec moteurs équipés d'encodeur.
- Equipée de récepteur radio intégré 433,92 Mhz 64 codes (code programmable/code variable)
- Réglage électronique du couple et des temps de travail séparé pour chaque moteur
- Entrées fin de course ouverture et fermeture séparées pour chaque moteur
- Ralentissements en ouverture et fermeture séparés pour chaque moteur
- Borniers extractibles
- Entrée pour bord sensible de sécurité 8K2
- Utilisable également avec des opérateurs hydrauliques
- Possibilité d'afficher un nombre de manœuvres effectives
- Mot de passe d'accès programmation



### CELL.P

- Centrale pour 1 moteur idéale pour rideaux ou portes coulissantes
- Réglage électronique du couple sur 4 niveaux
- Simple diagnostic grâce aux leds qui indiquent l'état des entrées
- Logique de fonctionnement automatique et semi-automatique
- Borniers extractibles
- Equipée de récepteur radio intégré 433,92 Mhz 64 codes (code programmable/code variable)
- Entrées fin de course d'ouverture et fermeture
- Entrées pour poussoirs d'ouvre programmable comme pas à pas et ferme
- Entrée pour bord sensible de sécurité 8K2
- Fournie avec boîte LB et poussoirs d'ouvre/pas à pas et ferme



### HEADY

- Centrale pour 1 ou 2 moteurs idéale pour portails battants
- Installation simple grâce à l'écran intégré
- Multiples logiques de fonctionnement
- Réglage électronique du couple moteurs
- Borniers extractibles
- Equipée de récepteur radio intégré 433,92 Mhz 64 codes (code programmable/code variable)
- Ralentissements fixes en ouverture et fermeture
- Entrée photocellule programmable pour fonction exclusion en ouverture
- Prédiposition pour carte accessoire commandes sérielles
- Entrée pour porte piétonne
- Sortie pour lampe signalisation portail ouvert 24 Vac
- Sortie deuxième canal radio permet de commander d'autres automatismes
- Utilisable également avec des opérateurs hydrauliques
- Possibilité d'afficher un nombre de manœuvres effectives
- Mot de passe d'accès programmation

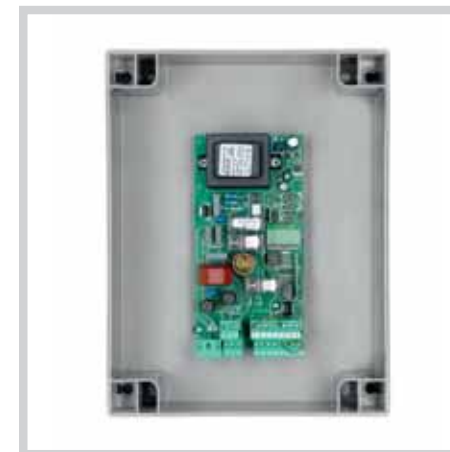

### LOGICA

- Centrale pour 1 ou 2 moteurs idéale pour portes basculantes série ZED SC
- Installation simple grâce à l'écran intégré
- Multiples logiques de fonctionnement
- Entrées pour branchement encodeur (nécessite un accessoire MAG.E encodeur magnétique)
- Configuration automatique des paramètres de fonctionnement avec moteurs équipés d'encodeur seulement versions ZED SC + MAG.E
- Equipée de récepteur radio intégré 433,92 Mhz 64 codes (code programmable/code variable)
- Réglage électronique du couple et des temps de travail
- Entrées fin de course ouverture et fermeture
- Ralentissements en ouverture et fermeture
- Borniers extractibles
- Entrée pour bord sensible de sécurité 8K2
- Entrée photocellule programmable pour fonction exclusion en ouverture
- Possibilité d'afficher un nombre de manœuvres effectives
- Mot de passe d'accès programmation

## CENTRALES 230 Vac



### MATRIX

- Centrale de commande pour 1 moteur, idéale pour portails coulissants
- Simplicité d'installation grâce à l'afficheur intégré
- Nombreuses logiques de fonctionnement
- Réglage électronique du couple en ouverture et en fermeture
- Ralentissement en ouverture et en fermeture
- Le freinage électronique garantit un arrêt de précision même en présence de portes lourdes
- Borniers extractibles
- Récepteur radio intégré 433,92 Mhz 64 codes mémorisables (code programmable/code variable)
- Entrées fins de courses d'ouverture et de fermeture
- Entrée programmable horloge pour gestion fermetures centralisées
- Entrée pour bord sensible de sécurité 8K2
- Possibilité d'afficher le nombre de manœuvres effectives



### KER

- Centrale pour 1 moteur idéale pour portails coulissants ou battants ou hydrauliques opérateurs
- Puissance réduite sur sortie accessoires: on peut brancher un seul jeu de photocellules mod. PUPILLA.F
- Réglage électronique du couple sur 4 niveaux
- Simple diagnostic grâce aux leds qui indiquent l'état des entrées
- Logique de fonctionnement automatique et semi-automatique
- Bornes fixes
- Equipée de récepteur radio intégré 433,92 Mhz 64 codes (code programmable/code variable)
- Entrées fin de course d'ouverture et fermeture
- Entrée programmable comme pas à pas ou ouverture



### CORE

- Centrale pour 1 moteur idéale pour portails coulissants ou battants ou hydrauliques opérateurs
- Réglage électronique du couple sur 4 niveaux
- Diagnostic simple grâce aux led qui indiquent l'état des entrées
- Logique de fonctionnement automatique et semi-automatique
- Borniers extractibles
- Equipée de récepteur radio intégré 433,92 Mhz 64 codes (code programmable/code variable)
- Entrées fin de course ouverture et fermeture
- Entrée programmable comme pas à pas ou ouverture
- Fournie avec boîte SB

**FONCTIONS CENTRALES EXTERNES**

	MATRIX	BRAINY	HEADY	LOGICA	KER	CORE	CELLP
Alimentation moteurs 24V							
Alimentation moteurs 230V	•	•	•	•	•	•	•
Alimentation moteurs 400V							
<b>ENTRÉES</b>							
Entrée Pas à Pas	•	•	•	•	•	•	•
Entrée Ouvre	•	•	•	•	•	•	•
Entrée Ferme	•	•	•	•	•	•	•
Entrée Piétonnière	•	•	•	•	•	•	•
Entrée unique photocellules							
Entrée photocellules en ouverture	•	•	•	•	•	•	•
Entrée photocellules en fermeture	•	•	•	•	•	•	•
Entrée arrêt	•	•	•	•	•	•	•
Entrée bord sensible résistible	•	•	•	•	•	•	•
Entrées fin de course ouvre/ferme moteur 1	•	•	•	•	•	•	•
Entrées fin de course ouvre/ferme moteur 2	•	•	•	•	•	•	•
<b>SORTIES</b>							
Sortie moteur 1	•	•	•	•	•	•	•
Sortie moteur 2	•	•	•	•	•	•	•
Sortie clignotant	•	•	•	•	•	•	•
Sortie serrure électrique 12 Vac		•					
Préd. de commande de serrure électrique			•				
Sortie lumière courtoise	•	•	•	•	•	•	•
Sortie alimentation accessoires 24Vac/dc	•	•	•	•	•	•	•
Sortie voyant portail ouvert	•	•	•	•	•	•	•
Sortie alimentation photocellules avec autotest	•	•	•	•	•	•	•
Sortie deuxième canal radio	•	•	•	•	•	•	•
<b>LOGIQUES DE FONCTIONNEMENT</b>							
Logique de fonctionnement homme présent	•	•	•	•	•	•	•
Logique de fonctionnement semi-automatique	•	•	•	•	•	•	•
Logique de fonctionnement automatique	•	•	•	•	•	•	•
Logique de fonctionnement collectif	•	•	•	•	•	•	•
Logique de fonctionnement ouvre-ferme-ouvre	•	•	•	•	•	•	•
Fonctionnement ouvre-horloge	•	•	•	•	•	•	•
Temps de ralentissement réglables	•	•	•	•	•	•	•
Temps de ralentissement fixes							
Freinage électronique							
Pré-clignotement		•	•	•	•	•	•
Désactive photocellules en ouverture		•	•	•	•	•	•
Fermeture rapide après photocellules	•	•	•	•	•	•	•
Maintien blocage pour moteurs hydrauliques		•					
Retard en ouverture moteur 2		•	•				
Retard en fermeture moteur 1		•	•				
<b>RÉGLAGES</b>							
Réglage électromécanique de la force							
Réglage électronique de la force	•	•	•	•	•	•	•
Réglage vitesse							
Départ moteurs à la puissance maximale	•	•	•	•	•	•	•
Autoset paramètres de fonctionnement		•	•	•	•	•	•
Réglage paramètres par potentiomètre		•	•	•	•	•	•
Réglage paramètres par display intégré	•	•	•	•	•	•	•
<b>AUTRES CARACTÉRISTIQUES</b>							
Diagnostic des entrées par led							
Récepteur radio intégré 433,92 Mhz	•	•	•	•	•	•	•
Diagnostic des entrées par display intégré	•	•	•	•	•	•	•
Compteur de manoeuvres	•	•	•	•	•	•	•
Prédisposée pour batterie de secours (ajouter la platine charge- batterie)							
Gestion encodeur	•	•	•	•	•	•	•
Système d'économie énergétique ESA intégré							
Signal d'entretien		•	•	•	•	•	•
Mot de passe accès programmation		•	•	•	•	•	•

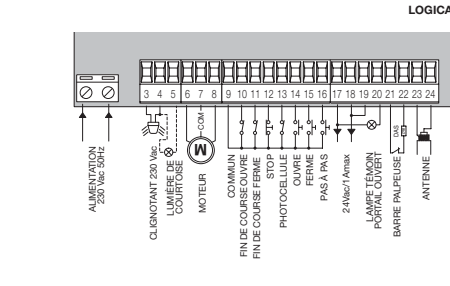
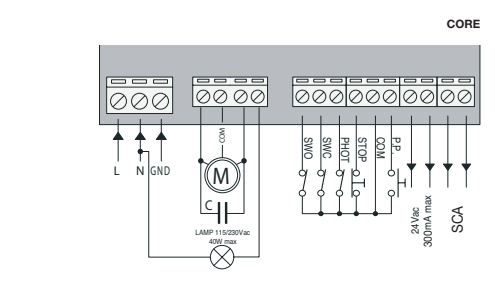
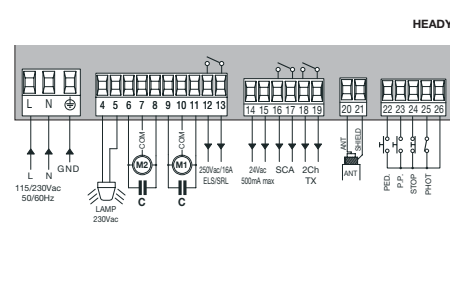
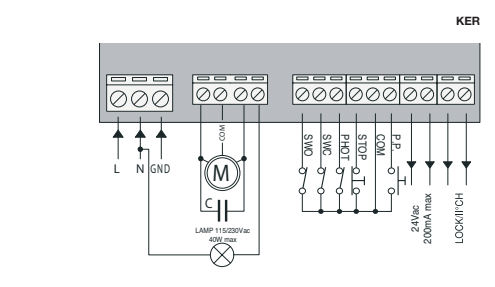
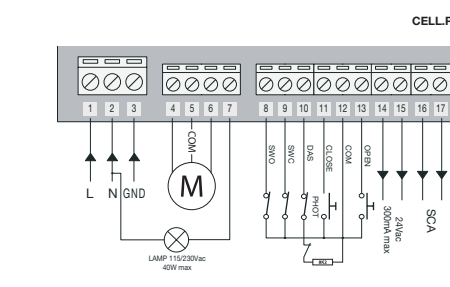
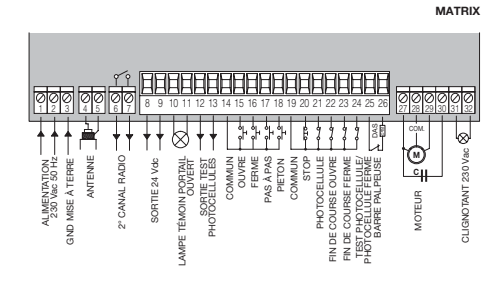
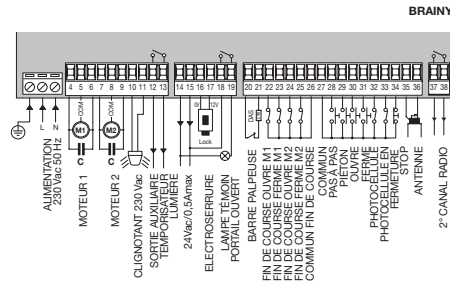

## CENTRALES 230-400 Vac



### THINK

- Centrale de commande pour 1 moteur 230/400 Vac, idéale pour portes sectionnelles industrielles et portails coulissants, indiquée pour les applications avec cycles de travail intensifs
- Simplicité d'installation grâce à l'afficheur intégré
- Sécurité anti-écrasement grâce à l'embrayage électronique innovant
- Nombreuses logiques de fonctionnement
- Borniers extractibles
- Prédiseignée pour récepteur radio embrochable
- Entrées fins de courses d'ouverture et de fermeture
- Entrée pour bord sensible de sécurité 8K2
- Entrée pour porte piéton
- Possibilité d'afficher le nombre de manœuvres effectives



### THINK.P

- Centrale de commande pour 1 moteur 230/400 Vac, idéale pour portes sectionnelles industrielles et portails coulissants, indiquée pour les applications avec cycles de travail intensifs
- Simplicité d'installation grâce à l'afficheur intégré
- Sécurité anti-écrasement grâce à l'embrayage électronique innovant
- Nombreuses logiques de fonctionnement
- Borniers extractibles
- Prédiseignée pour récepteur radio embrochable
- Entrées fins de courses d'ouverture et de fermeture
- Entrée pour bord sensible de sécurité 8K2
- Entrée pour porte piéton
- Possibilité d'afficher le nombre de manœuvres effectives
- **Touches d'ouverture, fermeture et arrêt incorporées dans le boîtier de commande**



### THINK.I

- Centrale de commande pour 1 moteur 230/400 Vac, idéale pour portes sectionnelles industrielles et portails coulissants, indiquée pour les applications avec cycles de travail intensifs
- Simplicité d'installation grâce à l'afficheur intégré
- Sécurité anti-écrasement grâce à l'embrayage électronique innovant
- Nombreuses logiques de fonctionnement
- Borniers extractibles
- Prédiseignée pour récepteur radio embrochable
- Entrées fins de courses d'ouverture et de fermeture
- Entrée pour bord sensible de sécurité 8K2
- Entrée pour porte piéton
- Possibilité d'afficher le nombre de manœuvres effectives
- **Boutons d'ouverture, fermeture et arrêt à accrochage et interrupteur tripolaire avec verrouillage porte incorporés dans le tableau de commande**
- **Boîte résistante pour utilisation en environnement industriel, dans le boîtier de commande indice de protection IP55**

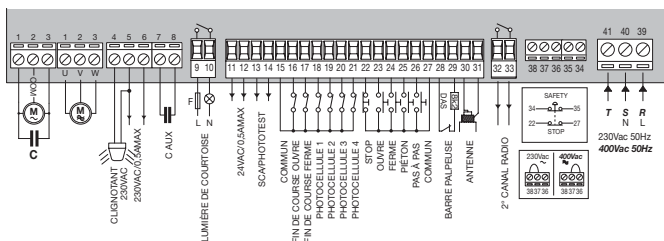



# CENTRALES 230-400 Vac



## START

- Centrale de commande pour 1 moteur 230/400 Vac, idéale pour portes sectionnelles industrielles et portails coulissants, indiquée pour les applications avec cycles de travail intensifs
- Logique de fonctionnement homme présent
- Borniers fixes
- Entrées fin de course d'ouverture et de fermeture
- Entrée pour bouton d'arrêt d'urgence
- Touches d'ouverture et de fermeture intégrées dans l'unité de contrôle
- Sortie pour connexion clignotant
- Possibilité de connexion condensateur auxiliaire pour augmenter le couple de démarrage du moteur

## START.I

- Centrale de commande pour 1 moteur 230/400 Vac, idéale pour portes sectionnelles industrielles et portails coulissants, indiquée pour les applications avec cycles de travail intensifs
- Logique de fonctionnement homme présent
- Borniers fixes
- Entrées fin de course d'ouverture et de fermeture
- Entrée pour bouton d'arrêt d'urgence
- Touches d'ouverture et de fermeture intégrées dans l'unité de contrôle
- Sortie pour connexion clignotant
- Possibilité de connexion condensateur auxiliaire pour augmenter le couple de démarrage du moteur
- Boutons d'ouverture, fermeture et arrêt à accrochage et interrupteur tripolaire avec verrouillage porte incorporés dans le tableau de commande**
- Boîte résistante pour utilisation en environnement industriel, indice de protection IP55**

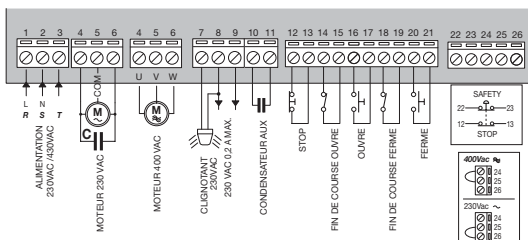

	THINK	THINK.P	THINK.I	START	START.I
<b>FONCTIONS CENTRALES EXTERNES</b>					
Alimentation moteurs 24V					
Alimentation moteurs 230V	•	•	•	•	•
Alimentation moteurs 400V	•	•	•	•	•
<b>ENTRÉES</b>					
Entrée Pas à Pas	•	•	•		
Entrée Ouvre	•	•	•	•	•
Entrée Ferme	•	•	•	•	•
Entrée Piétonnière	•	•	•		
Entrée unique photocellules					
Entrée photocellules en ouverture	•	•	•		
Entrée photocellules en fermeture	•	•	•		
Entrée arrêt	•	•	•	•	•
Entrée bord sensible résistible	•	•	•		
Entrée fin de course ouvre/ferme moteur 1	•	•	•	•	•
Entrée fin de course ouvre/ferme moteur 2					
<b>SORTIES</b>					
Sortie moteur 1	•	•	•	•	•
Sortie moteur 2					
Sortie clignotant	•	•	•	•	•
Sortie serrure électrique 12 Vac					
Préd. de commande de serrure électrique					
Sortie lumière courtoise	•	•	•		
Sortie alimentation accessoires 24Vac/dc	•	•	•		
Sortie voyant portail ouvert	•	•	•		
Sortie alimentation photocellules avec autotest	•	•	•		
Sortie deuxième canal radio	•	•	•		
<b>LOGIQUES DE FONCTIONNEMENT</b>					
Logique de fonctionnement homme présent	•	•	•	•	•
Logique de fonctionnement semi-automatique	•	•	•		
Logique de fonctionnement automatique	•	•	•		
Logique de fonctionnement collectif	•	•	•		
Logique de fonctionnement ouvre-ferme-ouvre	•	•	•		
Fonctionnement ouvre-horloge	•	•	•		
Temps de ralentissement réglables					
Temps de ralentissement fixes					
Freinage électronique					
Pré-clignotement	•	•	•		
Désactive photocellules en ouverture	•	•	•		
Fermeture rapide après photocellules	•	•	•		
Maintien blocage pour moteurs hydrauliques					
Retard en ouverture moteur 2					
Retard en fermeture moteur 1					
<b>RÉGLAGES</b>					
Réglage électromécanique de la force					
Réglage électronique de la force	•	•	•		
Réglage vitesse					
Départ moteurs à la puissance maximale	•	•	•	•	•
Autoset paramètres de fonctionnement					
Réglage paramètres par potentiomètre					
Réglage paramètres par display intégré	•	•	•		
<b>AUTRES CARACTÉRISTIQUES</b>					
Diagnostic des entrées par led					
Récepteur radio intégré 433,92 Mhz					
Diagnostic des entrées par display intégré	•	•	•		
Compteur de manoeuvres	•	•	•		
Prédisposée pour batterie de secours (ajouter la platine charge- batterie)					
Gestion encodeur					
Système d'économie énergétique ESA intégré					
Signal d'entretien					
Mot de passe accès programmation					

## CENTRALES 24Vdc



### BRAINY24

- Centrale pour 1 ou 2 moteurs 24 Vdc idéale pour vantaux battants ou coulissants
- Installation simple grâce à l'écran intégré
- Sécurité anti-écrasement avec relèvement ampèremétrique
- Multiples logiques de fonctionnement
- Configuration automatique des paramètres de fonctionnement
- Ralentissements en ouverture et fermeture séparés pour chaque moteur
- Borniers extractibles
- Equipée de récepteur radio intégré 433,92 Mhz 64 codes (code programmable/code variable)
- Sortie pour commande serrure électrique 12 Vac/dc.
- Entrées pour branchement encodeur ou bien fin de course ouverture et fermeture séparés pour chaque moteur.
- Entrées pour boutons pas à pas, ouverture, fermeture, piéton, stop
- Entrée pour bord sensible de sécurité 8K2
- Prédiposition pour carte accessoire commandes sérielles
- Possibilité d'afficher un nombre de manœuvres effectives
- Mot de passe d'accès programmation.
- Possibilité de fonctionnement avec kit solaire KSUN



### HEADY24

- Centrale pour 1 ou 2 moteurs idéale pour vantaux battants. A utiliser avec des moteurs 24 Vdc série BOB2124,BOB3024,BILL24
- Installation simple grâce à l'écran intégré
- Sécurité anti-écrasement avec relèvement ampèremétrique
- Logiques de fonctionnement et paramètres fonctionnement simplifiés
- Auto configuration des paramètres de fonctionnement.
- Ralentissements en ouverture et fermeture
- Borniers extractibles
- Equipée de récepteur radio intégré 433,92 Mhz 64 codes (code programmable/code variable)
- Entrées pour branchement encodeur ou bien de fin de course ouverture et fermeture séparées pour chaque moteur
- Entrées pour boutons de pas à pas, piéton, stop
- Prédiposition pour carte accessoire commandes sérielles
- Possibilité d'afficher un nombre de manœuvres effectives
- Mot de passe d'accès programmation
- Possibilité de fonctionnement avec kit solaire KSUN



### LOGICA24.RI

- Centrale de commande pour 1 ou 2 moteurs, idéale pour portes basculantes série ZED24
- Sécurité anti-écrasement avec détection ampèremétrique
- Logique de fonctionnement automatique et semi-automatique
- Diagnostic aisé grâce aux leds qui indiquent l'état des entrées
- Réglage électrique de la vitesse et du couple moteur
- Ralentissements en ouverture et en fermeture.
- Borniers extractibles
- Récepteur radio intégré 433,92 Mhz 64 codes mémorisables (code programmable/code variable)
- Entrées fin de course d'ouverture et de fermeture
- Entrées pour touches pas à pas, ouverture, fermeture et arrêt
- Entrée pour bord sensible de sécurité 8K2
- Entrée pour photocellule en fermeture



### DA.S04

- Centrale de commande pour arceau de parking série VE.SOR
- Alimentation moteur 24 Vdc
- Prédiposée pour carte chargeur de batterie DA.RB
- Possibilité de gérer jusqu'à 4 VE.SOR
- Entrée pas à pas

**FONCTIONS CENTRALES EXTERNES**

	LOGICA24	DA.S04	BRAINY24	HEADY24
Alimentation moteurs 24V	•	•	•	•
Alimentation moteurs 230V				
Alimentation moteurs 400V				
<b>ENTRÉES</b>				
Entrée Pas à Pas	•	•	•	•
Entrée Ouvre	•		•	•
Entrée Ferme	•		•	•
Entrée Piétonnière			•	•
Entrée unique photocellules	•			
Entrée photocellules en ouverture			•	•
Entrée photocellules en fermeture			•	•
Entrée arrêt	•		•	•
Entrée bord sensible résistible	•		•	•
Entrée fin de course ouvre/ferme moteur 1	•		•	•
Entrée fin de course ouvre/ferme moteur 2			•	•
<b>SORTIES</b>				
Sortie moteur 1	•		•	•
Sortie moteur 2	•		•	•
Sortie clignotant			•	•
Sortie serrure électrique 12 Vac			•	•
Préd. de commande de serrure électrique			•	•
Sortie lumière courtoise	•		•	•
Sortie alimentation accessoires 24Vac/dc		•		
Sortie voyant portail ouvert			•	•
Sortie alimentation photocellules avec autotest			•	•
Sortie deuxième canal radio			•	•
<b>LOGIQUES DE FONCTIONNEMENT</b>				
Logique de fonctionnement homme présent			•	•
Logique de fonctionnement semi-automatique	•		•	•
Logique de fonctionnement automatique	•		•	•
Logique de fonctionnement collectif	•		•	•
Logique de fonctionnement ouvre-ferme-ouvre	•		•	•
Fonctionnement ouvre-horloge			•	•
Temps de ralentissement réglables	•		•	•
Temps de ralentissement fixes	•		•	•
Freinage électronique			•	•
Pré-clignotement	•		•	•
Désactive photocellules en ouverture			•	•
Fermeture rapide après photocellules			•	•
Maintien blocage pour moteurs hydrauliques			•	•
Retard en ouverture moteur 2			•	•
Retard en fermeture moteur 1			•	•
<b>RÉGLAGES</b>				
Réglage électromécanique de la force	•			
Réglage électronique de la force			•	•
Réglage vitesse	•		•	•
Départ moteurs à la puissance maximale			•	•
Autoset paramètres de fonctionnement			•	•
Réglage paramètres par potentiomètre	•	•		
Réglage paramètres par display intégré			•	•
<b>AUTRES CARACTÉRISTIQUES</b>				
Diagnostic des entrées par led	•			
Récepteur radio intégré 433,92 Mhz	•		•	•
Diagnostic des entrées par display intégré			•	•
Compteur de manoeuvres			•	•
Prédisposée pour batterie de secours (ajouter la platine charge- batterie)	•	•		
Gestion encodeur			•	•
Système d'économie énergétique ESA intégré			•	•
Signal d'entretien			•	•
Mot de passe accès programmation			•	•

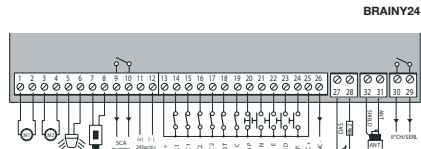

BRAINY24

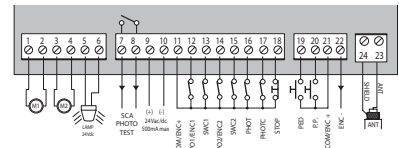

HEADY24

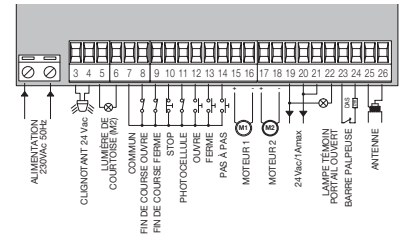

LOGICA24.RI

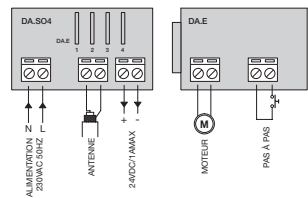

DA.S04

## ACCESSOIRES CENTRALES 24 Vdc



**BRAINY24.CB**  
Accessoire équipé de charge batteries CBY.24V, batteries 1,2 Ah et support correspondant.



**CBY.24V**  
Platine charge-batterie. La carte CBY.24V permet de charger deux typologies différentes de batteries nickel métal hydride et plomb



**DA.RB**  
Platine charge-batterie pour DA.S04



**DA.E**  
Module d'extension pour DA.S04, max 4 modules par chaque centrale DA.S04



**DA.BT6**  
**DA.BT2**  
DA.BT2: Batterie 2,1 Ah 12VDC  
DA.BT6: Batterie 7 Ah 12VDC



**NIMH.CB**  
Accessoire composé de carte recharge-batterie CBY.24V, batterie NIMH et support



**NIMH**  
Batteries au nickel-hydrure métallique 2 Ah, 24 Vdc



**SB**  
Boîte pour centrales de dimensions réduites. Dim. 160 x 130 x 73 mm



**HB**  
Boîte pour centrales HEADY/HEADY24. Degré de protection IP 55. Dim. 266 x 188 x 99 mm



**LB**  
Boîte pour centrales. Degré de protection IP 55. Dim. 290 x 220 x 118 mm

## ACCESSOIRES CENTRALES 230 Vac



**KPO/KPC**  
KPO: Kit n°2 poussoirs verts (contact n.o.) et plastique frontal pour LB  
KPC: Kit n°1 poussoir vert (contact n.o.) et n°1 rouge (contact n.f.) et plastique frontal pour LB



**DA.2S**  
Fiche électronique qui permet le mouvement synchrone de 2 automatons



**DA.LB**  
Colonne galvanisée pour montage extérieur de centrales montées sur boîtes LB



**FONCTIONS CENTRALES INCORPORÉES GARAGE**

	ZED/RI E ZED/L/RI E	ZED/24-RI	KEN/3/4-RI	JM/3	JM/3/ESA JM/4/ESA
Alimentation moteurs 24V					
Alimentation moteurs 230V	•				
Alimentation moteurs 400V					
<b>ENTRÉES</b>					
Entrée Pas à Pas	•				
Entrée Ouvre	•				
Entrée Ferme	•				
Entrée Piétonnière	•				
Entrée unique photocellules	•				
Entrée photocellules en ouverture	•				
Entrée photocellules en fermeture	•				
Entrée arrêt	•				
Entrée bord sensible résistible	•				
Entrée fin de course ouvre/ferme moteur 1	•				
Entrée fin de course ouvre/ferme moteur 2	•				
<b>SORTIES</b>					
Sortie moteur 1	•				
Sortie moteur 2	•				
Sortie clignotant	•				
Sortie serrure électrique 12 Vac					
Préd. de commande de serrure électrique					
Sortie lumière courtoise	•				
Sortie alimentation accessoires 24Vac/dc	•				
Sortie voyant portail ouvert	•				
Sortie alimentation photocellules avec autotest	•				
Sortie deuxième canal radio	•				
<b>LOGIQUES DE FONCTIONNEMENT</b>					
Logique de fonctionnement homme présent	•				
Logique de fonctionnement semi-automatique	•				
Logique de fonctionnement automatique	•				
Logique de fonctionnement collectif	•				
Logique de fonctionnement ouvre-ferme-ouvre	•				
Fonctionnement ouvre-horloge	•				
Temps de ralentissement réglables	•				
Temps de ralentissement fixes	•				
Freinage électronique	•				
Pré-clignotement	•				
Désactive photocellules en ouverture	•				
Fermeture rapide après photocellules	•				
Maintien blocage pour moteurs hydrauliques	•				
Retard en ouverture moteur 2	•				
Retard en fermeture moteur 1	•				
<b>RÉGLAGES</b>					
Réglage électromécanique de la force	•				
Réglage électronique de la force	•				
Réglage vitesse	•				
Départ moteurs à la puissance maximale	•				
Autotest paramètres de fonctionnement	•				
Réglage paramètres par potentiomètre	•				
Réglage paramètres par display intégré	•				
<b>AUTRES CARACTÉRISTIQUES</b>					
Diagnostic des entrées par led	•				
Récepteur radio intégré 433,92 Mhz	•				
Diagnostic des entrées par display intégré	•				
Compteur de manoeuvres	•				
Prédisposée pour batterie de secours (ajouter la platine charge- batterie)	•				
Gestion encodeur	•				
Système d'économie énergétique ESA intégré	•				
Signal d'entretien	•				
Mot de passe accès programmation	•				

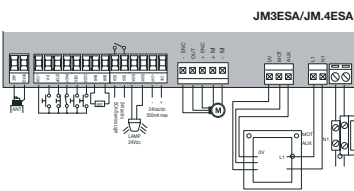
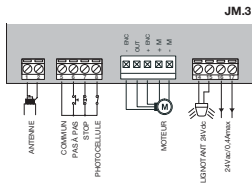
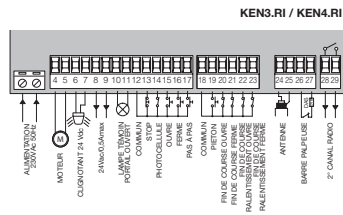
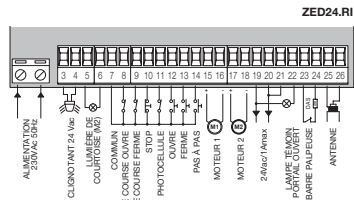
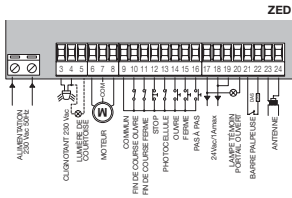

**FONCTIONS CENTRALES INCORPORÉES BARRIÈRES**

	EVA.5 EVA.7	LADY/1	VE.500/1 VE.600/1
Alimentation moteurs 24V			
Alimentation moteurs 230V	•		
Alimentation moteurs 400V			
<b>ENTRÉES</b>			
Entrée Pas à Pas	•		
Entrée Ouvre	•		
Entrée Ferme	•		
Entrée Piétonnière	•		
Entrée unique photocellules	•		
Entrée photocellules en ouverture	•		
Entrée photocellules en fermeture	•		
Entrée arrêt	•		
Entrée bord sensible résistible	•		
Entrée fin de course ouvre/ferme moteur 1	•		
Entrée fin de course ouvre/ferme moteur 2	•		
<b>SORTIES</b>			
Sortie moteur 1	•		
Sortie moteur 2	•		
Sortie clignotant	•		
Sortie serrure électrique 12 Vac			
Préd. de commande de serrure électrique			
Sortie lumière courtoise	•		
Sortie alimentation accessoires 24Vac/dc	•		
Sortie voyant portail ouvert	•		
Sortie alimentation photocellules avec autotest	•		
Sortie deuxième canal radio	•		
<b>LOGIQUES DE FONCTIONNEMENT</b>			
Logique de fonctionnement homme présent	•		
Logique de fonctionnement semi-automatique	•		
Logique de fonctionnement automatique	•		
Logique de fonctionnement collectif	•		
Logique de fonctionnement ouvre-ferme-ouvre	•		
Fonctionnement ouvre-horloge	•		
Temps de ralentissement réglables	•		
Temps de ralentissement fixes	•		
Freinage électronique	•		
Pré-clignotement	•		
Désactive photocellules en ouverture	•		
Fermeture rapide après photocellules	•		
Maintien blocage pour moteurs hydrauliques	•		
Retard en ouverture moteur 2	•		
Retard en fermeture moteur 1	•		
<b>RÉGLAGES</b>			
Réglage électromécanique de la force	•		
Réglage électronique de la force	•		
Réglage vitesse	•		
Départ moteurs à la puissance maximale	•		
Autotest paramètres de fonctionnement	•		
Réglage paramètres par potentiomètre	•		
Réglage paramètres par display intégré	•		
<b>AUTRES CARACTÉRISTIQUES</b>			
Diagnostic des entrées par led	•		
Récepteur radio intégré 433,92 Mhz	•		
Diagnostic des entrées par display intégré	•		
Compteur de manoeuvres	•		
Prédisposée pour batterie de secours (ajouter la platine charge- batterie)	•		
Gestion encodeur	•		
Système d'économie énergétique ESA intégré	•		
Signal d'entretien	•		
Mot de passe accès programmation	•		

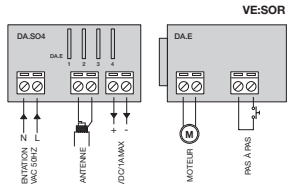
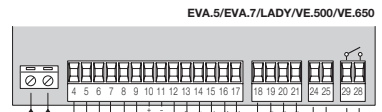

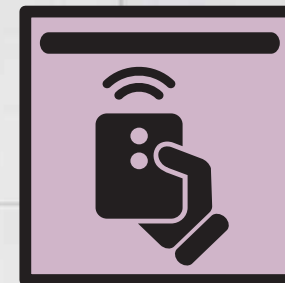

# ÉMETTEURS

## versions

Émetteurs	433,92 Mhz	technologie transpondeur	2 canaux	<b>TO.GO2WVT</b>
			4 canaux	<b>TO.GO4WVT</b>
		code variable	2 canaux	<b>TO.GO2WV / TO.GO2WVS / APPLE.2 / IO.2WV</b>
			4 canaux	<b>TO.GO4WV / TO.GO4WVS / APPLE.4</b>
		code programmable	2 canaux	<b>TO.GO2WP / TO.GO2WK</b>
			4 canaux	<b>TO.GO4WP / TO.GO4WK</b>
	868 Mhz	code variable	2 canaux	<b>TO.GO2QV</b>
			4 canaux	<b>TO.GO4QV</b>

## ADVANTAGE

## Systèmes de programmation

## versions

Récepteurs	433,92 Mhz	code variable/ code programmable/ Code ARC	2 canaux	<b>ONE.2WB / ONE.2WI</b>	
			4 canaux	<b>RR.4WBV / RR.4WBV24</b>	
		code programmable	4 canaux	<b>RR.4WBP / RR.4WBP24</b>	
			6 canaux	<b>ESA SYSTEM</b>	
		868 Mhz	code variable/ code programmable/ Code ARC	2 canaux	<b>ONE.2QI / ONE.2QB</b>

## Systèmes de commande et de contrôle

## CALL

## ÉMETTEURS

code variable 433,92 Mhz / 868 Mhz  
technologie transpondeur  
code programmable 433,92 MHz

# TO.GO



- TO.GO est le concept de commande à distance évolué disponible dans la version à code variable, à code programmable et avec transpondeur intégré
- À 2 ou à 4 canaux, TO.GO, dans la version blanche et noire, conjugue le design et les lignes innovantes avec une télécommande aux fonctions multiples
- Disponible également dans la version sérialisée pour mémorisations multiples

## ÉMETTEURS

code variable 433,92 MHz



### TO.GO2WV/TO.GO2WVS

Émetteur 433,92 MHz 2 canaux, code variable  
Carton de 10 pièces TO.GO2WVS: Système séquentiel pour codification multiple pour programmeur Advantage



### TO.GO4WV/TO.GO4WVS

Émetteur 433,92 MHz 4 canaux, code variable.  
Carton de 10 pièces TO.GO4WVS: Système séquentiel pour codification multiple pour programmeur Advantage

code variable 868 MHz



### TO.GO2QV

Émetteur 868 MHz 2 canaux, code variable  
Carton de 10 pièces



### TO.GO4QV

Émetteur 868 MHz 4 canaux, code variable  
Carton de 10 pièces

## RÉCEPTEURS ET ACCESSOIRES 433,92 MHz



### ONE.2WB ONE.2WI

Récepteur universel 433,92 MHz, 2 canaux embrochable (ONE.2WI) avec bornier (ONE.2WB). Il gère trois types différents de codification rolling code, code programmable et advanced rolling code (ARC). Apprentissage de la codification après la première transmission avec l'émetteur



### RR.4WBV RR.4WBV24

Récepteur 4 canaux 433,92 MHz code variable. Programmation par display intégré. Alimentation 230 Vac (mod. RR.4WBV) et 24 Vac/dc (mod. RR.4WBV24). Compatible avec programmeur Advantage. Prédisposé pour fonctionnement à batterie tampon 12 Vdc avec circuit de autocharge intégré (batterie pas inclus). 4 sorties relais max 5A



### CALL

Récepteur à 4 canaux GSM idéal pour la commande de plusieurs automatismes (jusqu'à 4) sans limites de distance. Permet l'utilisation du dispositif à travers un téléphone mobile. Toutes les caractéristiques page 188



### MEM2048

Accessoire qu'il permet d'étendre la mémoire du récepteur aux 2048 codes. Seule pour récepteurs code variable



### AW

Antenne 433,92 MHz avec câble 5m.



### ONE.2QB ONE.2QI

Récepteur universel 868 MHz, 2 canaux embrochable (ONE.2QI) avec bornier (ONE.2QB). Il gère trois types différents de codification rolling code, code programmable et advanced rolling code (ARC). Apprentissage de la codification après la première transmission avec l'émetteur

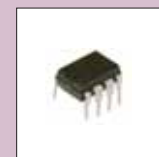

### MEM2048

Accessoire qu'il permet d'étendre la mémoire du récepteur aux 2048 codes. Seule pour récepteurs code variable



### AQ

Antenne 868 MHz avec câble 5m.



### BT12

Batterie 12 V pour émetteur, disponible en cartons de 50 pièces



## ÉMETTEURS

code variable 433,92 MHz



### TO.GO2WP

Émetteur 2 canaux, codage dip-switches.  
Carton de 10 pièces



### TO.GO4WP

Émetteur 4 canaux, codage dip-switches.  
Carton de 10 pièces



### TO.GO2WK

Émetteur clonable, 2 canaux avec codage à apprentissage.  
Carton de 10 pièces



### TO.GO4WK

Émetteur clonable, 4 canaux avec codage à apprentissage.  
Carton de 10 pièces

## RÉCEPTEURS ET ACCESSOIRES



### ONE.2WB

Récepteur universel 433,92 MHz, 2 canaux avec bornier. Il gère trois types différents de codification : code variable, code programmable et advanced rolling code (ARC). Apprentissage de la codification après la première transmission avec l'émetteur.



### ONE.2WI

Récepteur universel 433,92 MHz, 2 canaux embrochable. Il gère trois types différents de codification : code variable, code programmable et advanced rolling code (ARC). Apprentissage de la codification après la première transmission avec l'émetteur.



### RR.4WBP RR.4WBP24

Récepteur 4 canaux 433,92 MHz code programmable. Programmation par display intégré. Capacité mémoire : 16 codes. Alimentation 230 Vac (mod. RR.4WBP) et 24 Vac/dc (mod. RR.4WBP24). Prédisposé pour fonctionnement à batterie (autorecharge intégrée (batterie pas inclus), 4 sorties relais max 5A).



### CALL

Récepteur à 4 canaux GSM idéal pour la commande de plusieurs automatismes (jusqu'à 4) sans limites de distance. Permet l'utilisation du dispositif à travers un téléphone mobile. Toutes les caractéristiques page 188



### BT12

Batterie 12 V pour émetteur, disponible en cartons de 50 pièces



### AW

Antenne 433,92 MHz avec câble 5m.

## ÉMETTEURS

Clavier via radio  
code variable 433,92 MHz



# APPLE



- Indispensable pour l'usage d'automatismes dans l'environnement domestique sans la nécessité d'ouvrages de maçonneries ou passage de câbles.
- Le clavier peut être séparé de son support mural devenant un véritable émetteur!
- Fréquence de fonctionnement 433,92 MHz avec codage à code variable qui garantit le maximum de sécurité avec 18 milliards de milliards de combinaisons.
- Plus de 100 m de portée en espaces ouverts
  - Alimentation par pile 12 Vdc
- Version à deux ou 4 canaux pour commander plusieurs automatismes, stores ou systèmes d'éclairage.
- Compatible avec les émetteurs et récepteurs à code variable.

## ÉMETTEURS

Clavier via radio - code variable 433,92 MHz



### APPLE.2

Clavier 433,92 MHz à code variable, disponible à 2 canaux, équipé du support mural



### APPLE.4

Clavier 433,92 MHz à code variable, disponible à 4 canaux, équipé du support mural



## RÉCEPTEURS ET ACCESSOIRES



### ONE.2WB

Récepteur universel 433,92 Mhz, 2 canaux avec boîtier. Il gère trois types différents de codification code variable, code programmable et advanced rolling code(ARC). Apprentissage de la codification après la première transmission avec l'émetteur



### ONE.2WI

Récepteur universel 433,92 Mhz, 2 canaux embrochable. Il gère trois types différents de codification code variable, code programmable et advanced rolling code(ARC). Apprentissage de la codification après la première transmission avec l'émetteur



### RR.4WBV RR.4WBV24

Récepteur 4 canaux 433,92 MHz code variable. Programmation par display intégré. Alimentation 230 Vac (mod. RR.4WBV) et 24 Vac/dc (mod. RR.4WBV24). Compatible avec programmeur Advantage. Prédisposé pour fonctionnement à batterie tampon 12 Vdc avec circuit de autorecharge intégré (batterie pas inclus). 4 sorties relais max 5A



### CALL

Récepteur à 4 canaux GSM idéal pour la commande de plusieurs automatismes (jusqu'à 4) sans limites de distance. Permet l'utilisation du dispositif à travers un téléphone mobile. Toutes les caractéristiques page 188



### MEM2048

Accessoire qu'il permet d'étendre la mémoire du récepteur aux 2048 codes. Seule pour récepteurs code variable



### BT12

Batterie 12 V pour émetteur, disponible en cartons de 50 pièces



### AW

Antenne 433,92 MHz avec câble 5m.

# ÉMETTEURS

code variable 433,92 MHz

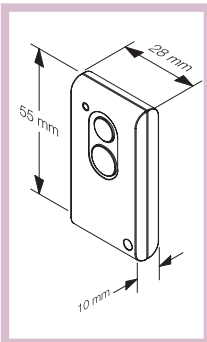

10

- Émetteur à code variable à deux canaux de dimensions réduites.
- lo est disponible dans la version grise, institutionnelle ou en 5 couleurs appartenant toutes à la gamme Colours
- Un peu de gaieté pour exprimer les différentes manières de se sentir BENINCA', avec chacun sa couleur, la différenciation de la télécommande nous rendant nous aussi uniques.

## ÉMETTEURS

code variable 433,92 MHz



### IO.GREY

Carton de 10 pièces d'émetteurs série IO.2Ww code variable



### IO.COLOURS

Carton de 10 pièces d'émetteurs série IO & COLOURS  
Deux émetteurs pour chaque couleur



## RÉCEPTEURS ET ACCESSOIRES



### ONE.2WB

Récepteur universel 433,92 MHz, 2 canaux avec bornier. Il gère trois types différents de codification code variable, code programmable et advanced rolling code(ARC). Apprentissage de la codification après la première transmission avec l'émetteur



### ONE.2WI

Récepteur universel 433,92 MHz, 2 canaux embrochable. Il gère trois types différents de codification code variable, code programmable et advanced rolling code(ARC). Apprentissage de la codification après la première transmission avec l'émetteur

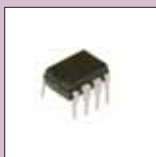

### MEM2048

Accessoire qu'il permet d'étendre la mémoire du récepteur aux 2048 codes. Seule pour récepteurs code variable



### AW

Antenne 433,92 MHz avec câble 5m.



### BT.IO

Pile bouton CR2025 3V  
Carton de 25 pièces

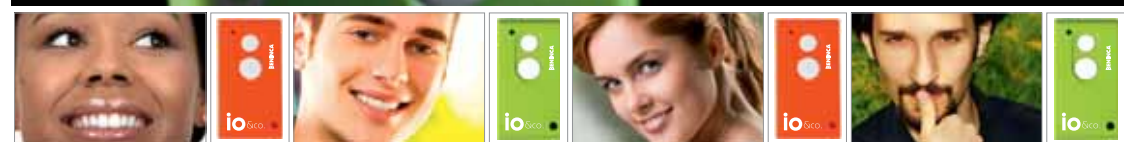

io | jeh | yo | ja

# SYSTÈMES DE COMMANDE ET DE CONTRÔLE

récepteurs 4 canaux



## RR.4WBV/P RR.4WBV24/P24



- Récepteur à quatre canaux 433,92 Mhz avec codage à code variable/code programmable
  - Simplicité de programmation grâce à l'afficheur intégré
  - Idéal pour la commande de plusieurs automatismes (jusqu'à 4), systèmes d'alarme, éclairages extérieurs et installations d'arrosage
    - Les sorties à relais isolés permettent en effet de commander directement des dispositifs à 230 Vac sans recourir à des relais supplémentaires
  - Logique de fonctionnement monostable, bistable et temporisée sélectionnable pour chaque canal de sortie
  - L'entrée pour batterie tampon à 12 Vdc avec contrôle de recharge intégré garantit le fonctionnement du récepteur même en cas d'interruption d'alimentation
    - Possibilité d'effacer un seul émetteur précédemment codifié
- RR.4WBV / RR.4WBV24:**
- Possibilité de mémorisation multiples d'émetteurs sérialisés (série TOGOWS etc.), mémorisation automatique des canaux pour chaque émetteur et possibilité d'activation/désactivation synchronisme émetteur
  - Nombre de codes mémorisables: 512 avec mémoire standard, 2048 avec module MEM2048
  - Possibilité de configuration à travers ADVANTAGE SYSTEM et logiciel correspondant

Versions disponibles: RR.4WBV/P tension d'alimentation 230 Vac,  
RR.4WBV24/P24 tension d'alimentation 24 Vdc

# SYSTÈMES DE COMMANDE ET DE CONTRÔLE



# CALL



- Récepteur 4 canaux pour la commande du système d'automatisation, par téléphone portable (message de texte ou un appel), outre la gestion par radiocommande.
- Possibilité de commander différents types d'installations comme systèmes d'alerte, irrigation jardin etc..
- Le système fonctionne grâce à l'insertion d'un certain nombre d'utilisateurs (téléphoniques) dans la SIM du récepteur. Chaque utilisateur pourra donc commander toutes les fonctions pour lesquelles elle a été programmée.
  - L'association du nombre d'utilisateurs possibles, les paramètres liés aux numéros de téléphone (mémoire/suppression/changement de paramètres) et la mémorisation des transmetteurs rolling code, sont possibles sans accéder à la centrale et sans la nécessité qu'un opérateur fasse un état des lieux, puisqu'ils peuvent être effectués depuis un téléphone portable.
- CALL permet d'associer à un des quatre canaux une fonction qui peut être activée par appel interrompue (gratuit).
  - Ainsi l'activation d'une commande déterminée par un utilisateur est possible grâce à un simple appel gratuit. (par exemple l'ouverture du portail, éclairage, système d'alerte).
- Display intégré qui permet de personnaliser la fonction de chaque relais: monostable, bistable ou temporisé jusqu'à 600 secondes.
  - En cas d'association du système d'alerte à un des quatre canaux, CALL est conçu pour effectuer un appel à un utilisateur prédéfini, en cas d'activation soudaine de l'alerte.
- Possibilité de désactiver le système d'alerte simplement par téléphone portable par un utilisateur autorisé à cette fonction.
  - L'entrée pour batterie tampon à 12 Vdc (en option) avec contrôle de recharge intégré garantit le fonctionnement du récepteur même en cas d'interruption d'alimentation

# SYSTÈMES DE PROGRAMMATION

# ADVANTAGE



- Créer une base de données (fichier) sur PC pour chaque récepteur géré et associé, pour chaque émetteur enregistré dans le récepteur, le prénom et le nom du propriétaire ainsi qu'éventuellement des notes, n° de téléphone, adresse, etc.
- Enregistrer au préalable tous les émetteurs désirés dans la mémoire du programmeur puis se rendre sur le lieu d'installation, télécharger le fichier dans le récepteur et activer le système
- Éliminer un émetteur perdu ou volé au propriétaire. Cette opération, dans un récepteur standard, nécessiterait d'effacer toute la mémoire et de réenregistrer tous les émetteurs du système
  - Désactiver temporairement certains émetteurs présents dans l'installation
- Gérer de manière très simple, dans le cas de récepteurs et d'émetteurs multicanal, l'association entre la touche de l'émetteur et le canal activé par le récepteur
- Protéger le récepteur avec un code d'accès personnel pour empêcher les mémorisations non désirées
- Rétablir une installation en cas de panne ou de dommage. Il sera suffisant de recharger la base de données du récepteur dans le programmeur pour créer une copie exacte du récepteur endommagé
  - Enregistrer avec une seule opération un nombre élevé d'émetteurs. Il existe dans ce but des lots spéciaux d'émetteurs avec codes successifs.
  - Compatible avec récepteur et émetteur à code variable
- A partir d'aujourd'hui, il est possible, grâce à ADVANTAGE, de se connecter aux centrales de commande pour modifier des paramètres et logiques de fonctionnement, et en outre de gérer les transmetteurs présents.





## SYSTÈMES DE PROGRAMMATION: ADVANTAGE



Inst. #	Code	Sub. site	Programme	Date
1	00012	01	01	01/01/01
2	00013	02	02	02/02/02
3	00014	03	03	03/03/03
4	00015	04	04	04/04/04
5	00016	05	05	05/05/05
6	00017	06	06	06/06/06
7	00018	07	07	07/07/07
8	00019	08	08	08/08/08
9	00020	09	09	09/09/09
10	00021	10	10	10/10/10
11	00022	11	11	11/11/11
12	00023	12	12	12/12/12
13	00024	13	13	13/13/13
14	00025	14	14	14/14/14
15	00026	15	15	15/15/15
16	00027	16	16	16/16/16
17	00028	17	17	17/17/17
18	00029	18	18	18/18/18
19	00030	19	19	19/19/19
20	00031	20	20	20/20/20

La base de données d'ADVANTAGE permet de maintenir un fichier des installations, en rendant immédiate la recherche et la gestion des renseignements relatifs soit à l'installation en général, soit à chaque l'utilisateur final

**ADVANTAGE**  
Programmeur



## ACCESSOIRES



**CD**  
Logiciel de gestion «Advantage» sur CD-ROM pour PC avec système d'exploitation Windows.  
Inclus dans la confection ADVANTAGE



**USB**  
Câble de connexion USB, permet la communication entre le programmeur et le PC muni de port USB.  
Inclus dans la confection ADVANTAGE.



**RS232**  
Câble de connexion série RS232, permet la communication entre le programmeur et le PC muni de port série.  
Inclus dans la confection ADVANTAGE



**PRX**  
Câble de connexion PRX pour la connexion du programmeur aux récepteurs compatibles.  
Inclus dans la confection ADVANTAGE



**PTXATM**  
Câble de connexion PTXATM pour la connexion du programmeur aux émetteurs «TO.GO».  
Inclus dans la confection ADVANTAGE



**TO.GO2WVS  
TO.GO4WVS**  
Émetteurs 2/4 canaux code variable 433,92 MHz avec système séquentiel pour codification multiple, il permet de rendre plus rapide le codage par le programmeur ADVANTAGE.  
Carton de 10 pièces

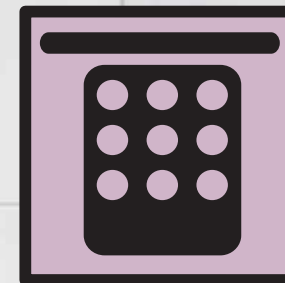

# SIGNALISATION COMMANDE ET SÉCURITÉ

## Signalisation et commande

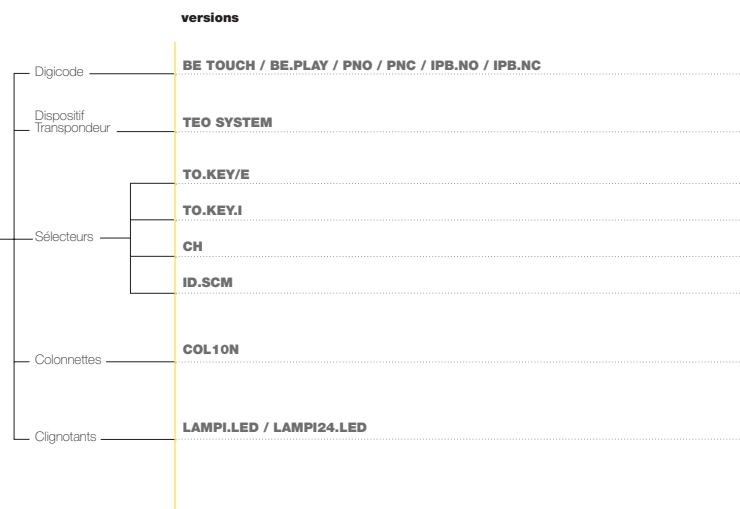

## Système de détection et sécurité

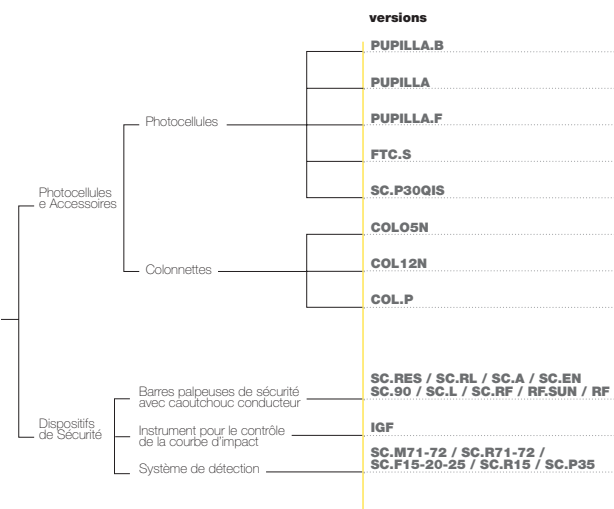

# SIGNALISATION ET COMMANDE

DISPOSITIF TRANSPONDEUR

# TEO SYSTEM



- TEO SYSTEM, le nouveau système de lecture et gestion de proximité pour l'ouverture d'automatismes résidentiels et professionnels à travers des dispositifs transpondeur « tag » (TEO) ou cartes (Teo Card)
- L'ouverture de l'automatisme s'effectue en approchant le transpondeur TEO au lecteur BE.PROXY qui, en dialoguant avec le récepteur BE.READ, commande l'ouverture du portail, de la porte ou de n'importe quel dispositif contrôlé
- Les systèmes opèrent à une fréquence de 13,56 Mhz standardisée dans le monde entier
  - 250 cartes ou tag (TEO) activables
  - Distance de lecture 2-5 cm
- 2 canaux de sortie à relais programmables
- Possibilité de commander avec une carte l'une des deux sorties relais ou bien les deux avec un passage simple ou double de la carte ou du tag
- Possibilité de mémoriser les cartes et les tags un par un à travers BE.READ, ou en modalité à distance avec BE.PROXY en utilisant une carte master

## SIGNALISATION ET COMMANDE



**TEO**  
Dispositif transpondeur format porte-clé  
Carton de 10 pièces



**TEO CARD**  
Dispositif transpondeur format carte

technologie transpondeur



**TO.GO2WVT**  
Émetteur avec dispositif transpondeur intégré à 2 canaux.  
Carton de 10 pièces.



**TO.GO4WVT**  
Émetteur avec dispositif transpondeur intégré à 4 canaux.  
Carton de 10 pièces



**BE.PROXY**  
Lecteur de proximité pour TEO/TEO CARD/TO.GO2WVT/  
TO.GO4WVT montage externe à utiliser avec le récepteur  
BE.READ. Distance de lecture 2-5 cm



**BE.READ**  
Récepteur bicanal pour lecteur BE.PROXY. Equipé de deux sorties  
relais. Type de fonctionnement temporisé ou bistable. Capacité de  
memoire de 250 cartes/tag/TO.GO2WVT/TO.GO4WVT

## SIGNALISATION ET COMMANDE

Clavier numérique BE-TOUCH conçu récemment avec fonctionnement Wireless



## BE.TOUCH



- Clavier à effleurement de type capacitif
  - Rétro-éclairage à led
- Alimentation par batterie : lithium primaire (Li 2 x CR123A (2 batteries) capacité 1400 mAH
  - Durée batteries : 4 ans minimum avec 10 activations par jour
- Fréquence de fonctionnement 433,92 Mhz compatible avec tous les modèles de récepteur à radiofréquence Beninca
  - Type de codification : code programmable, code variable et Advanced rolling code (arc), les trois codifications peuvent coexister en offrant une plus grande versatilité du clavier
    - Portée en air libre: 100 m.
- Nombre maximal de codes mémorisables 254
  - Composition code de 1 à 9 chiffres
- Nombre de touches de 0 à 9 plus touche de confirmation
- Possibilité de définir un mot de passe d'accès, codes à décompter, suppression codes individuels.
  - Signalisation batterie déchargée et buzzer pour indications sonores
    - Degré de protection IP55

## SIGNALISATION ET COMMANDE DIGICODES



### BE-TOUCH

Clavier numérique BE-TOUCH conçu récemment avec fonctionnement Wireless



### BE.PLAY

Clavier numérique rétro-éclairé avec bruiteur sonore et touches numériques de 0 à 9



## ACCESSOIRES BE.PLAY



### BE-REC

Décodeur pour clavier numérique équipé de deux sorties relais. Type de fonctionnement temporisé ou bistable. Possibilité de brancher jusqu'à 4 clavier digital pour chaque décodeur. Capacité de mémoire de 255 codes et beaucoup d'autres fonctions



### KC-BEPLAY

Adaptateur pour montage clavier BE.PLAY sur colonnette COL10N ou COL12N

## SIGNALISATION ET COMMANDE SÉLECTEURS et COLONNETTES



### TOKEY TOKEY.E

TOKEY: Commande à clé pour montage extérieur  
TOKEY.E: Commande à clé avec cylindre européen pour montage extérieur



### TOKEY.I

Commande à clé à encastrer  
Fins de course étanches IP 65



### CH

Commande à clé en moulage sous pression avec micro-interrupteurs étanches. Requiert accessoire KE ou KI ou KC selon les différents montages



### PNO / PNC

PNO: Clavier de commande mural / en petite colonne équipé de 2 contacts normalement ouverts  
PNC: Clavier de commande mural / en petite colonne équipé de 1 contact normalement ouvert et un contact normalement fermé

Pour montage sur petite colonne COL10N

## ACCESSOIRES



**CEM**  
Base pour colonnettes COL10N



**KE**  
Boîtier extérieur pour commande à clé CH



**KI**  
Boîtier à encastrer pour CH



**ID.SK**  
Clé brute pour ID.SC / ID.SCE / CH / TO.KEY



**ID.MK**  
Clé magnétique pour ID.SCM



### ID.SCM

Commande à clé magnétique



### COL.10N

Colonnettes pour sélecteur CH non pré-assemblées, équipée de SUP et KC h=1m. Il faut CH/PNO/FTC.S

## SIGNALISATION ET COMMANDE SÉLECTEURS et COLONNETTES



### IPB.NO

Clavier de commande industriel équipé de 2 contacts normalement ouverts



### IPB.NC

Clavier de commande industriel équipé d'un contact normalement ouvert, d'un contact normalement fermé

## SIGNALISATION ET COMMANDE CLIGNOTANTS



### LAMPI.LED

Clignotant 230 Vac à led avec antenne incorporée

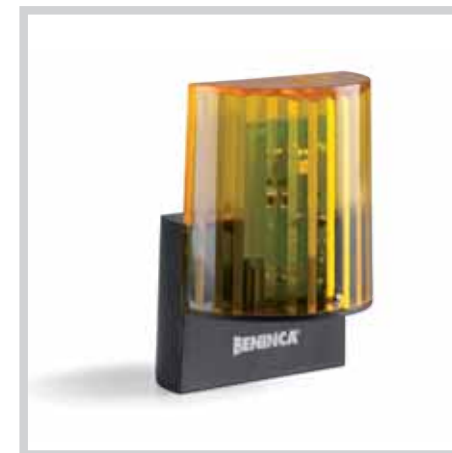

### LAMPI24.LED

Clignotant 24 Vdc à led avec antenne incorporée



# SYSTÈMES DE DÉTECTION ET SÉCURITÉ

## PHOTOCELLULES ET COLONNETTES



PUPILLA.B respecte les normes en matière de sécurité

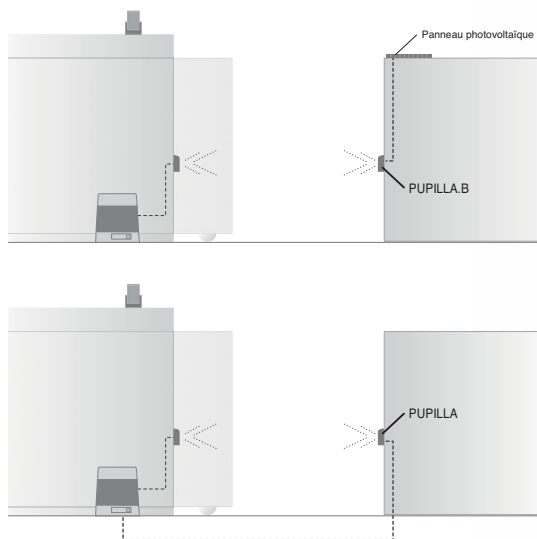

# PUPILLA.B



- Nouveau jeu de photocellules avec émetteur alimenté par batterie
- L'innovation représentée par le système de recharge de la batterie par panneau photovoltaïque est la véritable nouveauté qui caractérise PUPILLA.B et garantit la sécurité maximum et un fonctionnement parfait de l'installation
- Possibilité de branchement de deux panneaux en série pour assurer le fonctionnement même dans des conditions climatiques non optimales
  - Ce système, en effet, permet d'obtenir un fonctionnement continu sans nécessité d'entretien et sans risques de blocage de l'installation suite à la décharge de la batterie
- Accouplé au bord palpeuse conducteur, PUPILLA.B permet de respecter les normes, y compris sur les installations dépourvues de système de sécurité incorporé, grâce à la transmission des commandes sur les vantaux mobiles
- La photocellule est orientable pour rendre l'installation encore plus facile.

# SYSTÈMES DE DÉTECTION ET SÉCURITÉ PHOTOCELLULES



## PUPILLA.B

Jeu de photocellules pour montage extérieur, orientables à 220° (150x43 mm). Émetteur alimenté par batterie à travers un panneau photovoltaïque. Equipées de led avec fonction diagnostique.



## PUPILLA

Photocellules pour montage extérieur orientables à 180 degrés. Dimensions réduites (110x36x31mm), possibilité de synchroniser jusqu'à 4 jeux de photocellules, alimentation 24 Vac/dc. Facilité de régulation par un led qu'il signale l'alignement optimal



## PUPILLA.F

Jeu de photocellules fixes pour montage extérieur. Dimensions réduites 110 x 36 mm hauteur 31 mm. Alimentation 24 Vdc. Equipées de led avec fonction diagnostique



## FTC.S

Jeu de photocellules pour montage extérieur ou sur colonnettes avec la possibilité de synchroniser jusqu'à 4 jeux. Alimentation 24 Vac/dc

## PUPILLA

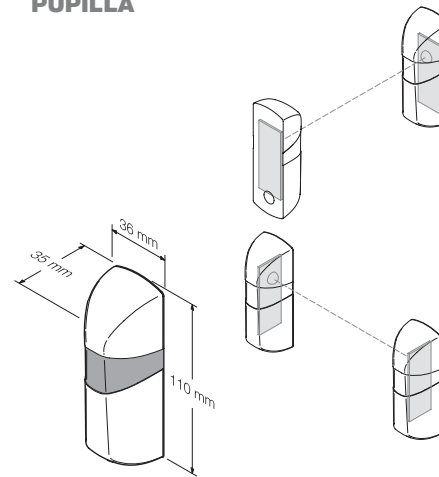

La rotation à 180° permet l'alignement des photocellules indépendamment du mode de fixation de la base

## PUPILLA.B

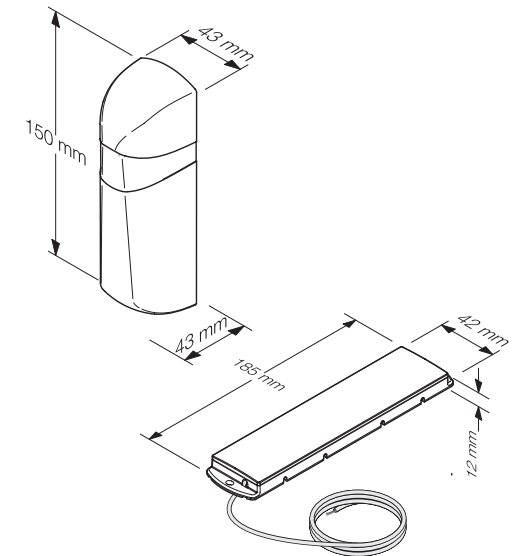

## ACCESSOIRES



**SC.PD**  
Boîtier plastique à murer pour SC.P30QIS.  
Carton de 2 pièces



**SF**  
Support latéral pour photocellules FTC.S.  
Carton de 2 pièces



## SC.P30QIS

Jeu de photocellules à encastrer avec la possibilité de synchroniser jusqu'à 4 jeux. Alimentation 24 Vac/dc

## SYSTÈMES DE DÉTECTION ET SÉCURITÉ COLONNETTES



### COL05N

Paire colonnettes avec base, prédisposée pour photocellule FTC.S H=0,5m. Requiert 1 jeu de photocellules FTC.S



### COL12N

Paire colonnettes avec base, prédisposée pour photocellule FTC.S H=1m. Requiert 2 jeux de photocellules FTC.S



### SC.PEQ

Paire colonnettes en aluminium anodisé avec base, prédisposée pour photocellule SC.P30QIS h=0,5 m.



### SC.PNQ

Paire colonnettes en aluminium anodisé avec base, prédisposée pour double photocellule SC.P30QIS h=1 m.



### COL.P

Paire colonnettes en aluminium anodisée complète de base, prédisposée pour photocellule PUPILLA

## ACCESSOIRES



### CEM

Contre-plaque à sceller pour COL05N e COL12N



### SC.ST3

Contre-plaque galvanisée à sceller pour fixation SC.PEQ SC.PNQ



# SYSTÈMES DE DÉTECTION ET SÉCURITÉ

## DISPOSITIFS DE SÉCURITÉ

- Nouveau système radiofréquence BENINCA composé d'un émetteur 868 Mhz modèle RF / RF.SUN et associé au récepteur SC.RF.
- Il permet la communication radio bidirectionnelle entre le dispositif installé sur le bord mobile du portail et alimenté par batterie (connecté à un bord sensible de sécurité) et le récepteur installé à bord de la logique de commande électronique.
- L'absence de fils sur le dispositif pour vantail mobile le rend particulièrement adapté pour les portes sectionnelles, les portes industrielles et la protection des bords mobiles sur portails coulissants.
- L'émetteur est disponible dans les deux modèles RF.SUN avec batterie rechargeable à travers le panneau photovoltaïque et RF à batterie non rechargeable d'une durée garantie de 2 ans.
- Les deux modèles sont équipés d'entrée pour la connexion d'un bord sensible 8K2 ou d'une barre palpeuse mécanique, indice de protection IP 55.
- Le récepteur SC.RF alimenté à 12/24 V, est muni de fonction d'autotest et de 2 sorties à relais pour la connexion aux logiques électroniques de commande (possibilité d'associer jusqu'à 4 émetteurs pour chaque canal de sortie).
- Le nouveau dispositif BENINCA permet donc de mettre en sécurité des installations industrielles, sans avoir besoin de câbles de connexion situés dans la partie mobile du portail, en facilitant ainsi considérablement le montage sur des installations existantes.
- Conforme à la norme EN12978.

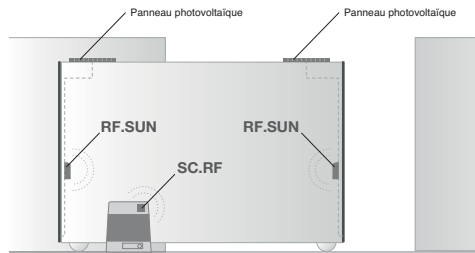
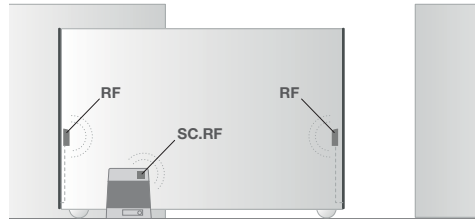

### Barres palpeuse de sécurité avec caoutchouc conducteur



#### SC.RES SC.RL

Barres palpeuses de sécurité avec caoutchouc conducteur.  
Carton de 20 m. Largeur 28,5mm  
SC.RES: Hauteur 25 mm  
SC.RL: Hauteur 65 avec double levre



#### SC.A

Profil aluminium pour SC.RES / SC.RL  
Carton de 2 m



#### SC.EN

Carte électronique d'interface pour bords sensibles 8K2 à utiliser avec appareils électroniques dépourvus d'entrée prévue pour côte résistive ou en cas de branchement 2 côtes résistives à une centrale de commande. Conforme à la norme EN12978



#### SC.90

Kit dispositif angulaire pour SC.RES



#### SC.L

Kit dispositif linéaire pour SC.RES

### Système de détection mécanique



#### SC.M71 SC.M72

Barre palpeuse mécanique 1,5 m. Barre palpeuse mécanique 2 m.



#### SC.R71 SC.R72

Profil en caoutchouc hauteur 70 mm pour SC.M71.  
Profil en caoutchouc hauteur 70 mm pour SC.M72.



#### SC.F15 SC.F20 SC.F25

Barre palpeuse à câble longueur 1,5 m.  
Barre palpeuse à câble longueur 2 m.  
Barre palpeuse à câble longueur 2,5 m.



#### SC.R15

Profil en caoutchouc hauteur 15 mm pour SC.M72/71.  
Carton de 25 m



#### SC.P35

Barre pneumatique en caoutchouc avec aluminium et bouchons.  
Confection de 40 m

### Système de détection pneumatique



#### RF.SUN

Dispositif à batterie rechargeable via panneau photovoltaïque à appliquer à un bord mobile. Panneau photovoltaïque, silicium amorphe pour garantir une autonomie maximale du dispositif



#### RF

Dispositif à batterie non rechargeable d'une durée garantie de 2 ans



#### SC.RF

Dispositif alimenté 12/24 avec fonction d'autotest et 2 sorties pour branchement aux centrales électroniques de commande

### Instrument pour le contrôle de la courbe d'impact



#### IGF

Instrument pour le contrôle de la courbe d'impact

Prix sur demand



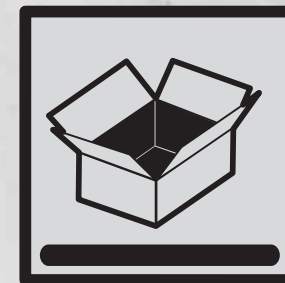

# ENSEMBLES COMPLETS

## versions

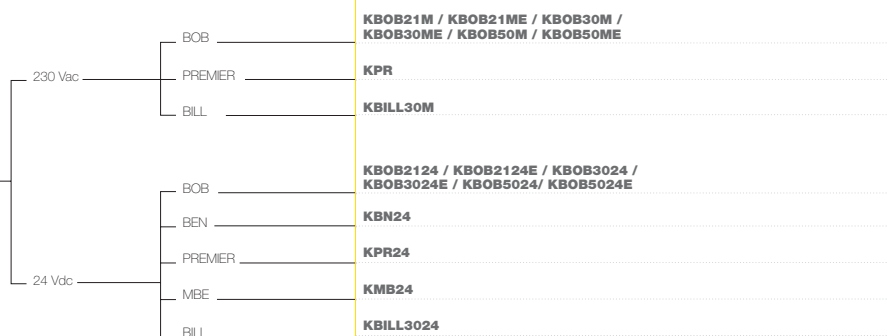

ENSEMBLES COMPLET  
POUR PORTAILS À DEUX  
VANTAUX BATTANTS

## versions

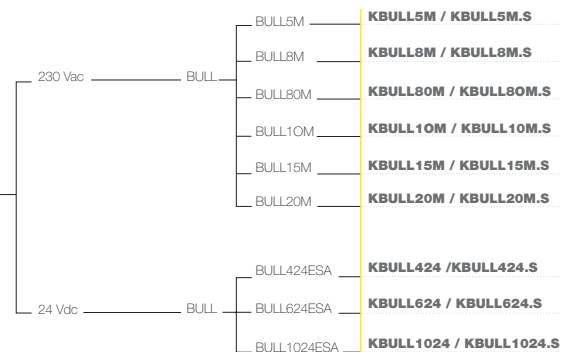

ENSEMBLES COMPLET  
POUR PORTAILS  
COULISSANTS

Linéaires à vis sans fin / pour vantaux jusqu'à 2,1 m



### KBOB21M

2 BOB21M Motoréducteurs 230 Vac  
1 HEADY Centrale 230 Vac avec récepteur  
1 PUPILLA.F Paire de photocellules  
1 LAMP.I.LED Cignotant 230 Vac à led avec antenne intégrée  
1 TOKEY Sélecteur à clé  
2 TO.GO2WW Emetteurs 2 canaux 433,92 Mhz  
1 ID.TA Tableau



### KBOB21ME

2 BOB21M Motoréducteurs 230 Vac avec encodeur  
1 BRAINY Centrale 230 Vac avec récepteur  
1 PUPILLA.F Paire de photocellules  
1 LAMP.I.LED Cignotant 230 Vac à led avec antenne intégrée  
1 TOKEY Sélecteur à clé  
2 TO.GO2WW Emetteurs 2 canaux 433,92 Mhz  
1 ID.TA Tableau

**KBOB21M.FR:** 2 BOB21M Motoréducteurs 230 Vac  
2 B.SR Etriers multiposition à visser  
1 HEADY Centrale 230 Vac avec récepteur  
1 PUPILLA.F Paire de photocellules

1 LAMP.I.LED Cignotant 230 Vac à led avec antenne intégrée  
2 TO.GO2WW Emetteurs 2 canaux 433,92 Mhz  
1 ID.TAF Tableau en français

Linéaires à vis sans fin / pour vantaux jusqu'à 5 m



### KBOB50M

2 BOB50M Motoréducteurs 230 Vac  
1 HEADY Centrale 230 Vac avec récepteur  
1 PUPILLA.F Paire de photocellules  
1 LAMP.I.LED Cignotant 230 Vac à led avec antenne intégrée  
1 TOKEY Sélecteur à clé  
2 TO.GO2WW Emetteurs 2 canaux 433,92 Mhz  
1 ID.TA Tableau

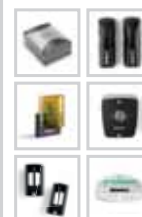

### KBOB50ME

2 BOB50M Motoréducteurs 230 Vac avec encodeur  
1 BRAINY Centrale 230 Vac avec récepteur  
1 PUPILLA.F Paire de photocellules  
1 LAMP.I.LED Cignotant 230 Vac à led avec antenne intégrée  
1 TOKEY Sélecteur à clé  
2 TO.GO2WW Emetteurs 2 canaux 433,92 Mhz  
1 ID.TA Tableau

**KBOB50M.FR:** 2 BOB50M Motoréducteurs 230 Vac  
2 Etriers à visser  
1 HEADY Centrale 230 Vac avec récepteur  
1 PUPILLA.F Paire de photocellules

1 LAMP.I.LED Cignotant 230 Vac à led avec antenne intégrée  
2 TO.GO2WW Emetteurs 2 canaux 433,92 Mhz  
1 ID.TAF Tableau en français

Linéaires à vis sans fin / pour vantaux jusqu'à 3 m



### KBOB30M

2 BOB30M Motoréducteurs 230 Vac  
1 HEADY Centrale 230 Vac avec récepteur  
1 PUPILLA.F Paire de photocellules  
1 LAMP.I.LED Cignotant 230 Vac à led avec antenne intégrée  
1 TOKEY Sélecteur à clé  
2 TO.GO2WW Emetteurs 2 canaux 433,92 Mhz  
1 ID.TA Tableau



### KBOB30ME

2 BOB30M Motoréducteurs 230 Vac avec encodeur  
1 BRAINY Centrale 230 Vac avec récepteur  
1 PUPILLA.F Paire de photocellules  
1 LAMP.I.LED Cignotant 230 Vac à led avec antenne intégrée  
1 TOKEY Sélecteur à clé  
2 TO.GO2WW Emetteurs 2 canaux 433,92 Mhz  
1 ID.TA Tableau

**KBOB30M.FR:** 2 BOB30M Motoréducteurs 230 Vac  
2 B.SR Etriers multiposition à visser  
1 HEADY Centrale 230 Vac avec récepteur  
1 PUPILLA.F Paire de photocellules

1 LAMP.I.LED Cignotant 230 Vac à led avec antenne intégrée  
2 TO.GO2WW Emetteurs 2 canaux 433,92 Mhz  
1 ID.TAF Tableau en français

Linéaires télescopiques / pour vantaux jusqu'à 3 m



### KBILL30M

2 BILL30M Motoréducteurs 230 Vac  
1 HEADY Centrale 230 Vac avec récepteur  
1 PUPILLA.F Paire de photocellules  
1 LAMP.I.LED Cignotant 230 Vac à led avec antenne intégrée  
1 TOKEY Sélecteur à clé  
2 TO.GO2WW Emetteurs 2 canaux 433,92 Mhz  
1 ID.TA Tableau

**KBILL30M.FR:** 2 BILL30M Motoréducteurs 230 Vac  
2 B.SR Etriers multiposition à visser  
1 HEADY Centrale 230 Vac avec récepteur  
1 PUPILLA.F Paire de photocellules

1 LAMP.I.LED Cignotant 230 Vac à led avec antenne intégrée  
2 TO.GO2WW Emetteurs 2 canaux 433,92 Mhz  
1 ID.TAF Tableau en français

230 Vac

Bras articulé / pour vantaux jusqu'à 3 m

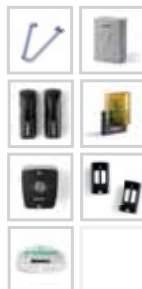

### KPR

- 2 PR.45E Motoréducteurs 230 Vac
- 2 DU.E2 Bras articulés
- 1 HEADY Centrale 230 Vac avec récepteur
- 1 PUPILLA.F Paire de photocellules
- 1 LAMPI.LED Clignotant 230 Vac à led avec antenne intégrée
- 1 TOKEY Sélecteur à clé
- 2 TO.GO2WW Emetteurs 2 canaux 433,92 Mhz
- 1 ID.TA Tableau

- KPR.FR:**
- 2 PR.45E Motoréducteurs 230 Vac
  - 2 DU.E2 Bras articulés
  - 1 HEADY Centrale 230 Vac avec récepteur
  - 1 PUPILLA.F Paire de photocellules

- 1 LAMPI.LED Clignotant 230 Vac à led avec antenne intégrée
- 2 TO.GO2WW Emetteurs 2 canaux 433,92 Mhz
- 1 ID.TAF Tableau en français

Coulissants / usage résidentiel / jusqu'à 800 kg

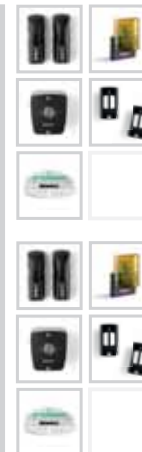

### KBULL8M

- 1 BULL8M Motoréducteur 230 Vac équipé de centrale de commande avec récepteur intégré
- 1 PUPILLA.F Paire de photocellules
- 1 LAMPI.LED Clignotant 230 Vac à led avec antenne intégrée
- 1 TOKEY Sélecteur à clé
- 2 TO.GO2WW Emetteurs 2 canaux 433,92 Mhz
- 1 ID.TA Tableau

- KBULL8M.FR:**
- 1 BULL8M Motoréducteur 230 Vac équipé de centrale de commande avec récepteur intégré
  - 1 PUPILLA.F Paire de photocellules

- 1 LAMPI.LED Clignotant 230 Vac à led avec antenne intégrée
- 2 TO.GO2WW Emetteurs 2 canaux 433,92 Mhz
- 1 ID.TAF Tableau en français

### KBULL8M.S

- 1 BULL8M.S Motoréducteur 230 Vac équipé de fins de courses magnétiques et de centrale de commande avec récepteur intégré
- 1 PUPILLA.F Paire de photocellules
- 1 LAMPI.LED Clignotant 230 Vac à led avec antenne intégrée
- 1 TOKEY Sélecteur à clé
- 2 TO.GO2WW Emetteurs 2 canaux 433,92 Mhz
- 1 ID.TA Tableau

Coulissants / usage résidentiel / jusqu'à 500 kg

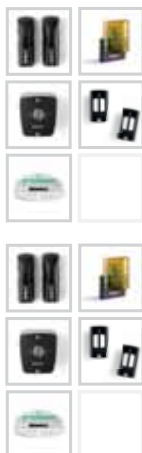

### KBULL5M

- 1 BULL5M Motoréducteur 230 Vac équipé de centrale de commande avec récepteur intégré
- 1 PUPILLA.F Paire de photocellules
- 1 LAMPI.LED Clignotant 230 Vac à led avec antenne intégrée
- 1 TOKEY Sélecteur à clé
- 2 TO.GO2WW Emetteurs 2 canaux 433,92 Mhz
- 1 ID.TA Tableau

- KBULL5M.FR:**
- 1 BULL5M Motoréducteur 230 Vac équipé de centrale de commande avec récepteur intégré
  - 1 PUPILLA.F Paire de photocellules

- 1 LAMPI.LED Clignotant 230 Vac à led avec antenne intégrée
- 2 TO.GO2WW Emetteurs 2 canaux 433,92 Mhz
- 1 ID.TAF Tableau en français

### KBULL5M.S

- 1 BULL5M.S Motoréducteur 230 Vac équipé de fins de courses magnétiques et de centrale de commande avec récepteur intégré
- 1 PUPILLA.F Paire de photocellules
- 1 LAMPI.LED Clignotant 230 Vac à led avec antenne intégrée
- 1 TOKEY Sélecteur à clé
- 2 TO.GO2WW Emetteurs 2 canaux 433,92 Mhz
- 1 ID.TA Tableau

Coulissants / usage collectif / jusqu'à 800 kg

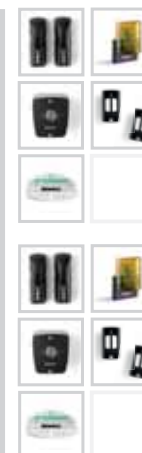

### KBULL80M

- 1 BULL80M Motoréducteur 230 Vac équipé de centrale de commande avec récepteur intégré
- 1 PUPILLA.F Paire de photocellules
- 1 LAMPI.LED Clignotant 230 Vac à led avec antenne intégrée
- 1 TOKEY Sélecteur à clé
- 2 TO.GO2WW Emetteurs 2 canaux 433,92 Mhz
- 1 ID.TA Tableau

- KBULL80M.FR:**
- 1 BULL80M Motoréducteur 230 Vac équipé de centrale de commande avec récepteur intégré
  - 1 PUPILLA.F Paire de photocellules

- 1 LAMPI.LED Clignotant 230 Vac à led avec antenne intégrée
- 2 TO.GO2WW Emetteurs 2 canaux 433,92 Mhz
- 1 ID.TAF Tableau en français

### KBULL80M.S

- 1 BULL80M.S Motoréducteur 230 Vac équipé de fins de courses magnétiques et de centrale de commande avec récepteur intégré
- 1 PUPILLA.F Paire de photocellules
- 1 LAMPI.LED Clignotant 230 Vac à led avec antenne intégrée
- 1 TOKEY Sélecteur à clé
- 2 TO.GO2WW Emetteurs 2 canaux 433,92 Mhz
- 1 ID.TA Tableau

230 Vac

Coulissants / usage collectif / jusqu'à 1000 kg

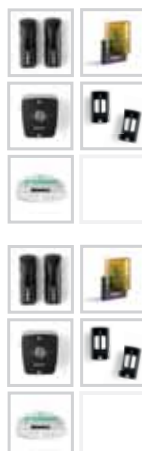

### KBULL10M

1 BULL10M Motorréducteur 230 Vac équipé de centrale de commande avec récepteur intégré  
1 PUPILLA.F Paire de photocellules  
1 LAMP.I.LED Clignotant 230 Vac à led avec antenne intégrée  
1 TOKEY Sélecteur à clé  
2 TO.GO2W Emetteurs 2 canaux 433,92 Mhz  
1 ID.TA Tableau

### KBULL10M.S

1 BULL10M.S Motorréducteur 230 Vac équipé de fins de courses magnétiques et de centrale de commande avec récepteur intégré  
1 PUPILLA.F Paire de photocellules  
1 LAMP.I.LED Clignotant 230 Vac à led avec antenne intégrée  
1 TOKEY Sélecteur à clé  
2 TO.GO2W Emetteurs 2 canaux 433,92 Mhz  
1 ID.TA Tableau

#### KBULL10M.FR:

1 BULL10M Motorréducteur 230 Vac équipé de centrale de commande avec récepteur intégré  
1 PUPILLA.F Paire de photocellules

1 LAMP.I.LED Clignotant 230 Vac à led avec antenne intégrée  
2 TO.GO2W Emetteurs 2 canaux 433,92 Mhz  
1 ID.TAF Tableau en français

Coulissants / usage collectif / jusqu'à 1500 kg

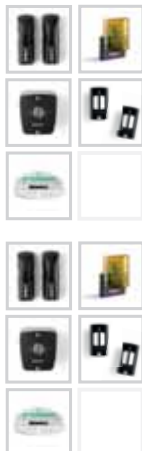

### KBULL15M

1 BULL15M Motorréducteur 230 Vac équipé de centrale de commande avec récepteur intégré  
1 PUPILLA.F Paire de photocellules  
1 LAMP.I.LED Clignotant 230 VAC à led avec antenne intégrée  
1 TOKEY Sélecteur à clé  
2 TO.GO2W Emetteurs 2 canaux 433,92 Mhz  
1 ID.TA Tableau

### KBULL15M.S

1 BULL15M.S Motorréducteur 230 Vac équipé de fins de courses magnétiques et de centrale de commande avec récepteur intégré  
1 PUPILLA.F Paire de photocellules  
1 LAMP.I.LED Clignotant 230 Vac à led avec antenne intégrée  
1 TOKEY Sélecteur à clé  
2 TO.GO2W Emetteurs 2 canaux 433,92 Mhz  
1 ID.TA Tableau

#### KBULL15M.FR:

1 BULL15M Motorréducteur 230 Vac équipé de centrale de commande avec récepteur intégré  
1 PUPILLA.F Paire de photocellules

1 LAMP.I.LED Clignotant 230 VAC à led avec antenne intégrée  
2 TO.GO2W Emetteurs 2 canaux 433,92 Mhz  
1 ID.TAF Tableau en français

Coulissants / usage industriel / jusqu'à 2000 kg

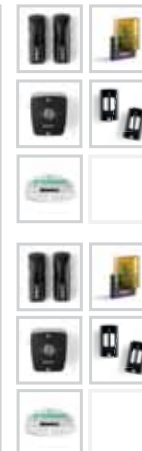

### KBULL20M

1 BULL20M Motorréducteur 230 Vac équipé de centrale de commande avec récepteur intégré  
1 PUPILLA.F Paire de photocellules  
1 LAMP.I.LED Clignotant 230 Vac à led avec antenne intégrée  
1 TOKEY Sélecteur à clé  
2 TO.GO2W Emetteurs 2 canaux 433,92 Mhz  
1 ID.TA Tableau

### KBULL20M.S

1 BULL20M.S Motorréducteur 230 Vac équipé de fins de courses magnétiques et de centrale de commande avec récepteur intégré  
1 PUPILLA.F Paire de photocellules  
1 LAMP.I.LED Clignotant 230 Vac à led avec antenne intégrée  
1 TOKEY Sélecteur à clé  
2 TO.GO2W Emetteurs 2 canaux 433,92 Mhz  
1 ID.TA Tableau

230 Vac



Linéaires à vis sans fin / pour vantaux jusqu'à 2,1 m



### KBOB2124

2 BOB2124 Motorréducteurs 24 Vdc  
1 HEADY24 Centrale 24 Vdc avec récepteur  
1 PUPILLA.F Paire de photocellules  
1 LAMPI24.LED Clignotant 24 Vdc à led avec antenne intégrée  
1 TOKEY Sélecteur à clé  
2 TO.GO2WV Emetteurs 2 canaux 433,92 Mhz  
1 ID.TA Tableau



### KBOB2124E

2 BOB2124E Motorréducteurs 24 Vdc avec encodeur  
1 HEADY24 Centrale 24 Vdc avec récepteur  
1 PUPILLA.F Paire de photocellules  
1 LAMPI24.LED Clignotant 24 Vdc à led avec antenne intégrée  
1 TOKEY Sélecteur à clé  
2 TO.GO2WV Emetteurs 2 canaux 433,92 Mhz  
1 ID.TA Tableau

#### KBOB2124.FR:

2 BOB2124 Motorréducteurs 24 Vdc  
2 B.SR Etriers multiposition à visser  
1 HEADY24 Centrale 24 Vdc avec récepteur  
1 PUPILLA.F Paire de photocellules

1 LAMPI24.LED Clignotant 24 Vdc à led avec antenne intégrée  
2 TO.GO2WV Emetteurs 2 canaux 433,92 Mhz  
1 ID.TAF Tableau en français

Linéaires à vis sans fin / pour vantaux jusqu'à 5 m

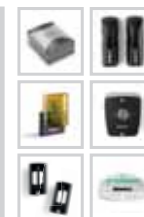

### KBOB5024

2 BOB5024 Motorréducteurs 24 Vdc  
1 BRAINY24 Centrale 24 Vdc avec récepteur  
1 PUPILLA.F Paire de photocellules  
1 LAMPI24.LED Clignotant 24 Vdc à led avec antenne intégrée  
1 TOKEY Sélecteur à clé  
2 TO.GO2WV Emetteurs 2 canaux 433,92 Mhz  
1 ID.TA Tableau

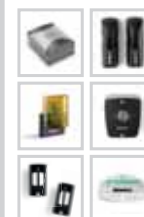

### KBOB5024E

2 BOB5024E Motorréducteurs 24 Vdc avec encodeur  
1 BRAINY24 Centrale 24 Vdc avec récepteur  
1 PUPILLA.F Paire de photocellules  
1 LAMPI24.LED Clignotant 24 Vdc à led avec antenne intégrée  
1 TOKEY Sélecteur à clé  
2 TO.GO2WV Emetteurs 2 canaux 433,92 Mhz  
1 ID.TA Tableau

#### KBOB5024.FR:

2 BOB5024 Motorréducteurs 24 Vdc  
2 Etriers à visser  
1 BRAINY24 Centrale 24 Vdc avec récepteur  
1 PUPILLA.F Paire de photocellules

1 LAMPI24.LED Clignotant 24 Vdc à led avec antenne intégrée  
2 TO.GO2WV Emetteurs 2 canaux 433,92 Mhz  
1 ID.TAF Tableau en français

Linéaires à vis sans fin / pour vantaux jusqu'à 3 m



### KBOB3024

2 BOB3024 Motorréducteurs 24 Vdc  
1 BRAINY24 Centrale 24 Vdc avec récepteur  
1 PUPILLA.F Paire de photocellules  
1 LAMPI24.LED Clignotant 24 Vdc à led avec antenne intégrée  
1 TOKEY Sélecteur à clé  
2 TO.GO2WV Emetteurs 2 canaux 433,92 Mhz  
1 ID.TA Tableau



### KBOB3024E

2 BOB3024E Motorréducteurs 24 Vdc avec encodeur  
1 BRAINY24 Centrale 24 Vdc avec récepteur  
1 PUPILLA.F Paire de photocellules  
1 LAMPI24.LED Clignotant 24 Vdc à led avec antenne intégrée  
1 TOKEY Sélecteur à clé  
2 TO.GO2WV Emetteurs 2 canaux 433,92 Mhz  
1 ID.TA Tableau

#### KBOB3024.FR:

2 BOB3024 Motorréducteurs 24 Vdc  
2 B.SR Etriers multiposition à visser  
1 BRAINY24 Centrale 24 Vdc avec récepteur  
1 PUPILLA.F Paire de photocellules

1 LAMPI24.LED Clignotant 24 Vdc à led avec antenne intégrée  
2 TO.GO2WV Emetteurs 2 canaux 433,92 Mhz  
1 ID.TAF Tableau en français

Linéaires télescopiques / pour vantaux jusqu'à 3 m

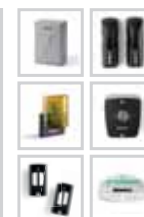

### KBILL3024

2 BILL3024 Motorréducteurs 24 Vdc  
1 HEADY24 Centrale 24 Vdc avec récepteur  
1 PUPILLA.F Paire de photocellules  
1 LAMPI24.LED Clignotant 24 Vdc à led avec antenne intégrée  
1 TOKEY Sélecteur à clé  
2 TO.GO2WV Emetteurs 2 canaux 433,92 Mhz  
1 ID.TA Tableau

#### KBILL3024.FR:

2 BILL3024 Motorréducteurs 24 Vdc  
2 B.SR Etriers multiposition à visser  
1 HEADY24 Centrale 24 Vdc avec récepteur  
1 PUPILLA.F Paire de photocellules

1 LAMPI24.LED Clignotant 24 Vdc à led avec antenne intégrée  
2 TO.GO2WV Emetteurs 2 canaux 433,92 Mhz  
1 ID.TAF Tableau en français

24 Vdc

Bras articulé / pour vantaux jusqu'à 1,8 m

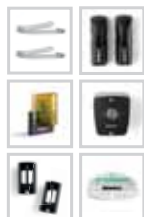

### KBN24

- 2 BA Bras articulés
- 1 BN.E24 Motoréducteur 24 Vdc équipé de centrale de commande avec récepteur intégré
- 1 BN.24 Motoréducteur 24 Vdc
- 2 BA Bras articulés
- 1 PUPILLA.F Paire de photocellules
- 1 LAMP124.LED Clignotant 24 Vdc à led avec antenne intégrée
- 1 TOKEY Sélecteur à clé
- 2 TO.GO2WW Emetteurs 2 canaux 433,92 Mhz
- 1 ID.TA Tableau

#### KBN24.FR:

- 1 BN.E24 Motoréducteur 24 Vdc équipé de centrale de commande avec récepteur intégré
- 1 BN.24 Motoréducteur 24 Vdc
- 2 BA Bras articulés

- 1 PUPILLA.F Paire de photocellules
- 1 LAMP124.LED Clignotant 24 Vdc à led avec antenne intégrée
- 2 TO.GO2WW Emetteurs 2 canaux 433,92 Mhz
- 1 ID.TAF Tableau en français

Bras articulé / pour vantaux jusqu'à 3 m

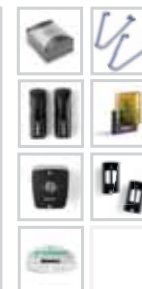

### KPR.24

- 2 PR.45E24 Motoréducteurs 24 Vdc
- 1 BRAINY24 Centrale 24 Vdc avec récepteur
- 2 DU.E2 Bras articulés
- 1 PUPILLA.F Paire de photocellules
- 1 LAMP124.LED Clignotant 24 Vdc à led avec antenne intégrée
- 1 TOKEY Sélecteur à clé
- 2 TO.GO2WW Emetteurs 2 canaux 433,92 Mhz
- 1 ID.TA Tableau

#### KPR24.FR:

- 2 PR.45E24 Motoréducteurs 24 Vdc
- 1 BRAINY24 Centrale 24 Vdc avec récepteur
- 2 DU.E2 Bras articulés
- 1 PUPILLA.F Paire de photocellules

- 1 LAMP124.LED Clignotant 24 Vdc à led avec antenne intégrée
- 2 TO.GO2WW Emetteurs 2 canaux 433,92 Mhz
- 1 ID.TAF Tableau en français

Bras articulé / pour vantaux jusqu'à 2,5 m

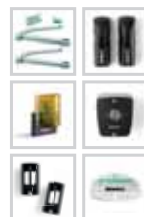

### KMB24

- 1 MBE24 Motoréducteur 24 Vdc équipé de centrale de commande avec récepteur intégré
- 1 MB24 Motoréducteur 24 Vdc
- 2 BA Bras articulés
- 1 PUPILLA.F Paire de photocellules
- 1 LAMP124.LED Clignotant 24 Vdc à led avec antenne intégrée
- 1 TOKEY Sélecteur à clé
- 2 TO.GO2WW Emetteurs 2 canaux 433,92 Mhz
- 1 ID.TA Tableau

#### KMB24.FR:

- 1 MBE24 Motoréducteur 24 Vdc équipé de centrale de commande avec récepteur intégré
- 1 MB24 Motoréducteur 24 Vdc
- 2 BA Bras articulés

- 1 PUPILLA.F Paire de photocellules
- 1 LAMP124.LED Clignotant 24 Vdc à led avec antenne intégrée
- 2 TO.GO2WW Emetteurs 2 canaux 433,92 Mhz
- 1 ID.TAF Tableau en français

24 Vdc

Coulissants / usage résidentiel / jusqu'à 400 kg



**KBULL424.FR:**

1 BULL424ESA Motoréducteur 24 Vdc équipé de système ESA et de centrale de commande avec récepteur intégré  
1 PUPILLA.F Paire de photocellules



**KBULL424**

1 BULL424ESA Motoréducteur 24 Vdc équipé de système ESA et de centrale de commande avec récepteur intégré  
1 PUPILLA.F Paire de photocellules  
1 LAMP124.LED Clignotant 24 Vdc à led avec antenne intégrée  
1 TOKEY Sélecteur à clé  
2 TO.GO2WW Emetteurs 2 canaux 433,92 Mhz  
1 ID.TA Tableau

**KBULL424.S**

1 BULL424ESA Motoréducteur 24 Vdc équipé de système ESA, de fins de courses magnétiques et de centrale de commande avec récepteur intégré  
1 PUPILLA.F Paire de photocellules  
1 LAMP124.LED Clignotant 24 Vdc à led avec antenne intégrée  
1 TOKEY Sélecteur à clé  
2 TO.GO2WW Emetteurs 2 canaux 433,92 Mhz  
1 ID.TA Tableau

1 LAMP124.LED Clignotant 24 Vdc à led avec antenne intégrée  
2 TO.GO2WW Emetteurs 2 canaux 433,92 Mhz  
1 ID.TAF Tableau en français

Coulissants / usage résidentiel / jusqu'à 600 kg



**KBULL624.FR:**

1 BULL624ESA Motoréducteur 24 Vdc équipé de système ESA et de centrale de commande avec récepteur intégré  
1 PUPILLA.F Paire de photocellules



**KBULL624**

1 BULL624ESA Motoréducteur 24 Vdc équipé de système ESA et de centrale de commande avec récepteur intégré  
1 PUPILLA.F Paire de photocellules  
1 LAMP124.LED Clignotant 24 Vdc à led avec antenne intégrée  
1 TOKEY Sélecteur à clé  
2 TO.GO2WW Emetteurs 2 canaux 433,92 Mhz  
1 ID.TA Tableau

**KBULL624.S**

1 BULL624ESA.S Motoréducteur 24 Vdc équipé de système ESA, de fins de courses magnétiques et de centrale de commande avec récepteur intégré  
1 PUPILLA.F Paire de photocellules  
1 LAMP124.LED Clignotant 24 Vdc à led avec antenne intégrée  
1 TOKEY Sélecteur à clé  
2 TO.GO2WW Emetteurs 2 canaux 433,92 Mhz  
1 ID.TA Tableau

1 LAMP124.LED Clignotant 24 Vdc à led avec antenne intégrée  
2 TO.GO2WW Emetteurs 2 canaux 433,92 Mhz  
1 ID.TAF Tableau en français

Coulissants / usage collectif / jusqu'à 1000 kg



**KBULL1024**

1 BULL1024ESA Motoréducteur 24 Vdc équipé de système ESA et de centrale de commande avec récepteur intégré  
1 PUPILLA.F Paire de photocellules  
1 LAMP124.LED Clignotant 24 Vdc à led avec antenne intégrée  
1 TOKEY Sélecteur à clé  
2 TO.GO2WW Emetteurs 2 canaux 433,92 Mhz  
1 ID.TA Tableau

**KBULL1024.S**

1 BULL1024ESA.S Motoréducteur 24 Vdc équipé de système ESA, de fins de courses magnétiques et de centrale de commande avec récepteur intégré  
1 PUPILLA.F Paire de photocellules  
1 LAMP124.LED Clignotant 24 Vdc à led avec antenne intégrée  
1 TOKEY Sélecteur à clé  
2 TO.GO2WW Emetteurs 2 canaux 433,92 Mhz  
1 ID.TA Tableau

24 Vdc



## PRODUITS VINTAGE

### OUVERTURES POUR PORTAILS BATTANTS

DU.35 / DU.3524	232
DU.30	232

### OUVERTURES POUR PORTAILS COULISSANTS

MS4	233
RI.6E	233
RI.15M	234
RI.15T	234
RI.20T	234

### OUVERTURES GARAGE & INDUSTRIELLES

AU.96	234
PS13TC	235

### ÉLECTRONIQUE COMMANDE & CONTRÔLE

<b>CLIGNOTANT</b>	
ID.LUX / ID.LUX24	235

## OUVERTURES POUR PORTAILS BATTANTS

de 3 à 5 m



230 Vac / 24 Vdc / usage résidentiel

**DU.35 DU.35V DU.35L DU.352FC DU.35L2FC**

de 3 à 5 m



230 Vac / usage résidentiel

**DU.30 DU.30V DU.50 DU.50V**

**DU.3524 DU.3524L**

### ACCESSOIRES



### E.LOCK E.LOCKSE



### CENTRALES ET ACCESSOIRES



### KB35

- 2 DU.35 Motoréducteurs
- 1 HEAD Centrale avec récepteur intégré
- 1 PUPILLA.F Jeu de photocellules
- 1 TO.GO2WV Emetteur
- 1 LAMPI Clignotant avec antenne incorporée
- 1 TOKEY Sélecteur à clé
- 1 ID.TA Tableau

### KB3524

- 2 DU.3524 Motoréducteurs 24 Vdc
- 1 BRAIN24 Centrale avec récepteur intégré
- 1 PUPILLA.F Jeu de photocellules
- 1 LAMP124C Clignotant 24 Vdc avec antenne incorporée
- 1 TO.GO2WV Emetteur
- 1 TOKEY Sélecteur à clé
- 1 ID.TA Tableau

### DU.1NA

- 2 DU.30 Motoréducteurs
- 1 HEADY Centrale avec récepteur intégré
- 2 TO.GO2WV Emetteurs
- 1 PUPILLA.F Jeu de photocellules
- 1 LAMPI.LED Clignotant 230 Vac à led avec antenne incorporée
- 1 TOKEY Sélecteur à clé
- 1 ID.TA Tableau

## OUVERTURES POUR PORTAILS COULISSANTS

jusqu'à 400 kg



230 Vac - 24 Vdc / usage résidentiel

**MS4**

**MS424**

### ACCESSOIRES



jusqu'à 600 Kg



230 Vac / usage résidentiel

**RI.6E**

### ACCESSOIRES

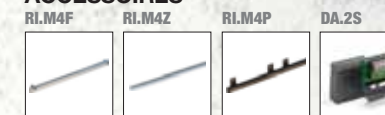

### KS4

- 1 MS4 Motoréducteur 230 Vac équipé de centrale de commande et récepteur
- 1 PUPILLA.F Jeu de photocellules
- 1 LAMP1.LED Clignotant 230 Vac à led avec antenne incorporée
- 1 TOKEY Sélecteur à clé
- 2 TO.GO2WV Emetteurs
- 1 ID.TA Tableau

### KS424

- 1 MS42424 Motoréducteur 24 Vdc équipé de centrale de commande et récepteur
- 1 PUPILLA.F Jeu de photocellules
- 1 LAMP124.LED Clignotant 24 Vdc à led avec antenne incorporée
- 1 TOKEY Sélecteur à clé
- 2 TO.GO2WV Emetteurs
- 1 ID.TA Tableau

### RI.1NA

- 1 RI.6E Motoréducteur 230 Vac équipé de centrale de commande
- 1 RR.1WV Récepteur 433,92 Mhz
- 1 PUPILLA.F Jeu de photocellules
- 1 LAMP1.LED Clignotant 230 Vac à led avec antenne incorporée
- 1 TOKEY Sélecteur à clé
- 2 TO.GO2WV Emetteurs
- 1 ID.TA Tableau

## PORTAILS COULISSANTS



jusqu'à 1500 kg et 2000 Kg

230 Vac / 400 Vac

**RI.15M RI.15T RI.20T**

## OUVERTURES GARAGE & INDUSTRIELLES



230 Vac / Portes basculantes / usage résidentiel

**AU.96 AU.96C AU.96LC**



jusqu'à 790 Kg

400 Vac / rideaux non équilibrés jusqu'à 790 kg usage industriel

**PS.13TC 30 PS.13TC 40**

## ÉLECTRONIQUE COMMANDE & CONTRÔLE



CLIGNOTANTS

230 Vac / 24 Vdc

**ID.LUX ID.LUX24**

### ACCESSOIRES



### ACCESSOIRES



### ACCESSOIRES



### CENTRALES ET ACCESSOIRES



### CENTRALES ET ACCESSOIRES



### CENTRALES ET ACCESSOIRES



code numérique	code	n. page
9655001	ADVANTAGE	190
9863052	APPLE.2	178
9863053	APPLE4	178
9076001	AQ	175
9623003	AU.125	88
9623002	AU.20	88
9117010	AU.45B	89
9868030	AU.45Z	88
9868040	AU.45ZL	88
9623004	AU.65	88
9590005	AU.96	234
9590006	AU.96C	234
9590007	AU.96LC	234
9099021	AU.C25	93
9747020	AU.E	234
9558020	AU.MS25	97
9558036	AU.MS60	97
9558030	AU.MS96	234
9747030	AU.SE	234
9868015	AU2.45T	88
9099057	AU2.C	89
9099058	AU2.D	89
9099059	AU2.D45	89
9099055	AU2.D45L	88
9099056	AU2.DNS	89
9076058	AW	174
9819005	B.P	28
9819310	B.SR	20
9099053	BA	36
9670001	BE TOUCH	200
9670013	BE.PLAY	202
9614250	BE.PROXY	198
9673010	BE.READ	198
9673028	BE.REC	202
9253001	BILL30.CO	32
9591439 - 9519440	BILL3024 dx/sx	30
9591435 - 9591436	BILL30M dx/sx	30
9253002	BILL50.CO	32
9591495 - 9591496	BILL5024 dx/sx	30
9591441-9591442	BILL50M dx/sx	30
9591448	BISON20.0M	76
9591449	BISON25OTI	76
9591544	BISON30OT	80
9591454	BISON40OTI	80
9760073	BN.24V	36
9099002	BN.BS	36
9760072	BN.CB	36
9591474	BN.PD	37
9090019	BN.SE	36
9765040	BOB.CS	20
9819004	BOB.SL	20
9591283	BOB2124	18
9591351	BOB2124E	18
9591534	BOB21M	18

code numérique	code	n. page
9591445	BOB21ME	18
9591536	BOB3024	22
9591447	BOB3024E	22
9591535	BOB30M	22
9591446	BOB30ME	22
9591327	BOB5024	26
9591328	BOB5024E	26
9591022	BOB50M	26
9591023	BOB50ME	26
9176213	BRAINY	152
9176224	BRAINY24	162
9760014	BRAINY24.CB	165
9099052	BS	40
9086001	BT.IO	184
9086010	BT12	175
9623005	BULL.PI	70
9760036	BULL1024.CB	71
9591456	BULL1024ESA	68
9591481	BULL1024ESA.S	68
9590575	BULL10M	68
9591016	BULL10M.S	68
9590576	BULL15M	68
9591017	BULL15M.S	68
9590577	BULL20M	72
9591018	BULL20M.S	72
9590578	BULL20T	72
9591412	BULL20T.S	72
9760018	BULL24.CBH	59
9760022	BULL24.CBY	59
9591433	BULL424 ESA	56
9591460	BULL424 ESA.S	56
9591434	BULL5M	56
9591461	BULL5M.S	56
9591480	BULL624 ESA.S	60
9591465	BULL624ESA	60
9591522	BULL8M	60
9591524	BULL8M.S	60
9591523	BULL80M	64
9591497	BULL80M.S	64
9673164	CALL	188
9760016	CBY.24V	165
9176118	CELL.P	152
9623565	CEM	212
9764012	CH	205
9230002	COL 05N	212
9230004	COL 10N	204
9230003	COL 12N	212
9230006	COL.P	212
9176119	CORE	155
9176015	CP.13	235
9176062	CP.13S	235
9760100	DA.2S	165
9086004	DA.BT18	148
F8086010	DA.BT2	165

code numérique	code	n. page
F8086020	DA.BT6	165
9760035	DA.E	165
9230031	DA.LB	165
9760042	DA.RB	165
9176005	DA.S04	163
9150043	DU. IT CF	48
9590561	DU.1NA	232
9590100-9590107	DU.30	232
9590104-9590109	DU.30V	232
9590143	DU.35	232
9150021	DU.350CF	52
9567001	DU.350FC	52
9590695	DU.350N	50
9590753	DU.350NV	50
9747084	DU.350ST	53
9590144	DU.3524	232
9590149	DU.3524L	232
9591057	DU.352FC	232
9591038	DU.35L	232
9591045	DU.35L2FC	232
9591046	DU.35V	232
9590118-9590122	DU.50	232
9590120-9590124	DU.50V	232
9623010	DU.9990	21
9099011	DU.E2	44
9567015	DU.FCN	48
9150039	DU.IT IX	48
9590162	DU.IT14N	46
9591278	DU.IT14NV	46
9591457	DU.IT24NVE	46
9747083	DU.ITST	48
9765030	DU.V90	20
9765035	DU.V96	20
9765001	E.LOCK	21
9765002	E.LOCKSE	21
9176108	ESA BASIC	144
9083016	EVA.5	116
9083018	EVA.7	120
9078025	EVA.AF	118
9549030	EVA.CAT5	119
9549031	EVA.CAT7	123
9576001	EVA.KM	123
9534002	EVA.L	119
9534003	EVA.LAMP	118
9819035	EVA.SUP	119
9081005	EVA5.A	118
9424002	EVA5.G	119
9081006	EVA7.A	122
9424003	EVA7.G	123
9409089	FTC.S	210
9252014	HB	165
9176217	HEADY	153
9176219	HEADY24	162
9534070	ID.LUX	235

code numérique	code	n. page
9534081	ID.LUX 24C	235
9189010	ID.MK	205
9764030	ID.SCM	204
F8189060	ID.SK	205
9846010	ID.TA	21
9840001-9840002	IGF	215
9863150	IO.COLOURS	182
9863155	IO.GREY	182
9670050	IPB.NC	206
9670051	IPB.NO	206
9747065	JK.UJL	92
9590683	JM.3	90
9591458	JM.3ESA	90
9591368	JM.4ESA	90
9760023	JM.CBY	92
9670035	JM.PP	92
9591064	KB.35	232
9590708	KB.3524	232
9591477	KBILL3024	224
9591476	KBILL30M	219
9591509	KBILL5024	225
9591478	KBILL50M	219
9590971	KBN24	226
9591539	KBOB2124	224
9591467	KBOB2124E	224
9591537	KBOB21M	218
9591466	KBOB21ME	218
9591499	KBOB3024	224
9591469	KBOB3024E	224
9591540	KBOB30M	218
9591468	KBOB30ME	218
9591471	KBOB5024	225
9591472	KBOB5024E	225
9591363	KBOB50M	219
9591470	KBOB50ME	219
9591473	KBULL1024	229
9591504	KBULL1024.S	229
9590689	KBULL10M	222
9591503	KBULL10M.S	222
9590690	KBULL15M	222
9591506	KBULL15M.S	222
9591507	KBULL20M	223
9591508	KBULL20M.S	223
9591482	KBULL424	228
9591459	KBULL424.S	228
9591483	KBULL5M	222
9591462	KBULL5M.S	222
9591484	KBULL624	228
9591463	KBULL624.S	228/
9591543	KBULL80M	221
9591542	KBULL8M	221
9591464	KBULL8M.S	221
9591502	KBULL80M.S	221
9005015	KC-BEPLAY	202

code numérique	code	n. page
9252005	KE	205
9590550	KEN3.RI	94
9590552	KEN4.RI	94
9176073	KER	154
9252008	KI	205
9590625	KMB24	226
9855001-9855002	KPO/KPC	165
9590713	KPR	220
9590785	KPR.24	227
9590285	KS4	233
9590702	KS424	233
9611002	KSUN	146
9083055	LADY	124
9424001	LADY GT	127
9081001	LADY.A	126
9230001	LADY.COL	127
9534001	LADY.L	127
9081002	LADY.P	126
9780001	LADY.SN	127
9083057	LADY-I	124
9534098	LAMP.LLED	207
9534099	LAMP.I24.LED	207
9252001	LB	165
9176111	LOGICA	153
9176027	LOGICA24.RI	163
9760021	MAG.E	58
9176037	MATRIX	154
9623050	MB.CP2	40
9090012	MB.SE	40
9590330	MB24	38
9590613	MBE24	38
9570001	MEM2048	174
9590557	MS424	233
9590916	MS4-RI	233
9086006	NIMH	165
9760017	NIMH.CB	165
9673112	ONE.2QB	175
9673111	ONE.2QI	175
9673103	ONE.2WB	174
9673102	ONE.2WI	174
9667083	PE	96
9670014	PNC	205
9670012	PNO	205
9590684	PR.45E	42
9590686	PR.45E24	42
9590685	PR.45EL	42
9590687	PR.45ER	42
9590354	PS.13TC 30	235
9590351	PS.13TC 40	235
9004009	PS.AL30	235
9004010	PS.AL40	235
9830035	PS.ME	235
9613004	PS.P1	235
9613005	PS.P2	235

code numérique	code	n. page
9396001	PS.R013	235
9396002	PS.R015	235
9396003	PS.R016	235
9396004	PS.R017	235
9396005	PS.R019	235
9667090	PTC3	92
9667091	PTC4	92
9667093	PTCI.3	92
9667094	PTCI.4	92
9667092	PTCL.4	92
9667095	PTCS.3	93
9667097	PTCSL.3	93
9667096	PTCSL.4	93
9667098	PTCSXL.4	93
9667082	PTE	96
9667081	PTL	96
9667085	PTN	96
9409001	PUPILLA	210
9409006	PUPILLA.B	210
9409007	PUPILLA.F	210
9409016	RF	214
9409015	RF SUN	214
9590068	RI.15M	234
9590070	RI.15T	234
9590562	RI.1NA	233
9590071	RI.20T	234
9590054	RI.6E	233
9272010	RI.M4F	58
9272020	RI.M4P	58
9272030	RI.M4Z	58
9272040	RI.M6Z	70
9630001	RI.P6	70
9673159	RR.4WBP	186
9673161	RR.4WBP24	186
9673158	RR.4WBV	186
9673160	RR.4WBV24	186
9252003	SB	165
9747095	SB.180.K	52
9747096	SB.180.L	52
9747097	SB.DU180.K	48
9747098	SB.DU180.L	48
9747102	SB.DU350.K	52
9747100	SB.DU350.L	52
9747101	SB.DUIT.K	48
9747099	SB.DUIT.L	48
9520005	SC.90	215
9667010	SC.A	215
9760026	SC.EN	215
9270070	SC.F15	215
9270071	SC.F20	215
9270072	SC.F25	215
9520010	SC.L	215
9270040	SC.M71	215
9270050	SC.M72	215

code numérique	code	n. page
9409002	SC.P30 QIS	211
9230011	SC.PEQ	213
9230025	SC.PNQ	213
9270010	SC.P35	215
9252010	SC.PD	211
9667062	SC.R71	215
9667063	SC.R72	215
T8667063	SC.R15	215
9270060	SC.RES	215
9409014	SC.RF	214
9270061	SC.RL	215
9819015	SC.ST3	212
9830009	SF	211
9176968	START	160
9176183	START.I	160
9176310	SUN.SY	148
9611021	SUN.PANEL	148
9614255	TEO	196
9781025	TEO CARD	198
9176024	THINK	158
9176033	THINK.I	158
9176031	THINK.P	158
9863166	TO.GO 4WVS	174
9863106	TO.GO2QV	175
9863167	TO.GO2WK	177
9863067	TO.GO2WP	176
9863065	TO.GO2WV	174
9863165	TO.GO2WVS	174
9863092	TO.GO2WVT	199
9863107	TO.GO4QV	175
9863168	TO.GO4WK	177
9863068	TO.GO4WP	176
9863066	TO.GO4WV	174
9863093	TO.GO4WVT	199
9764001	TOKEY	204
9764002	TOKEY.E	204
9764005	TOKEY.I	204
9083010	VE.500	128
9083035	VE.500 I	128
9081023	VE.500S	130
9083020	VE.650	132
9081030	VE.650 A	134
9083040	VE.650 I	132
9078010	VE.AF	118
9078015	VE.AFI	131
9078020	VE.AM	126
9081024	VE.C500	130
9081026	VE.C650	134
9549020	VE.CAT500	126
9549010	VE.CAT650	134
9760050	VE.CS	119
9424035	VE.GT24	134
9424037	VE.GT24 S	130
9424005	VE.GT70	130

code numérique	code	n. page
9424006	VE.GT90	134
9576040	VE.KM 24	131
9614267	VE.KM1HN	119
9614268	VE.KM2HN	119
9576190	VE.KMB	131
9576210	VE.KMG	131
9576220	VE.KMN	131
9534050	VE.L500	130
9534060	VE.L650	134
9672010	VE.RAST	118
9270001	VE.RP	130
9780033	VE.SN500	130
9082040	VE.SOM	138
9082030	VE.SOR	138
9664010	VE.TERM	118
9766001	VE.TL	118
9590247	VN.45E	110
9590248	VN.45E24	110
9004005	VN.A30	104
9004004	VN.A3175	104
9004006	VN.A40	104
9099038-9099037	VN.C45D/S	112
9162010	VN.CT	108
9162011	VN.CTA	104
9099039	VN.D45	112
9424010	VN.GT	108
9590235	VN.M20	100
9590237	VN.M40	100
9558010	VN.MS	112
9590236	VN.MT20	100
9590238	VN.MT40	102
9590377	VN.MT40V	102
9520015	VN.RM	105
9520016	VN.RV	105
9819020	VN.S	108
9590240	VN.S20	98
9590242	VN.S40	98
9590239	VN.S40V	98
9590241	VN.ST20	98
9590243	VN.ST40	98
9857016	VN.T	108
9590720	ZED.24 RI	86
9590522	ZED.24SC	86
9747021	ZED.E	88
9590525	ZED.LSC	86
9558001	ZED.MS	88
9591235	ZED.RIE	86
9590512	ZED.SC	86
9747031	ZED.SE	88
9591234	ZEDL.RIE	86



# CONDITIONS GÉNÉRALES DE VENTE

# COMMENT NOUS REJOINDRE

Ces Conditions de vente s'appliquent à toutes les ventes des Produits, au moment de la signature du contrat ou de la confirmation de commande. En cas de contradiction entre les présentes Conditions et les conditions et accords pris pour une vente particulière ou pour l'éventuel contrat commercial en cours, on tiendra compte de ces derniers. AUTOMATISMI BENINCA ne sera en aucun cas liée par les conditions générales d'achat du Client, à moins d'avoir donné son accord préalable et par écrit. AUTOMATISMI BENINCA a le droit de modifier n'importe quel article des présentes Conditions ; les éventuels ajouts, modifications ou effacements s'appliqueront à toutes les ventes conclues à partir du trentième jour successif à la communication officielle du changement aux Clients.

- DÉFINITIONS**
- AUTOMATISMI BENINCA : la société de capitaux Automatismi Beninca S.p.A., en la personne du représentant légal en exercice, dont le siège se trouve en Italie, Sandrigo, Via Capitello n. 45, numéro de TVA 02054090242.
  - CLIENT : désigne tout sujet (personne physique ou juridique) qui achète les Produits et qui ne répond pas à la définition de Consommateur figurant dans le Code de la Consommation.
  - DATE D'EXPÉDITION : correspond à la date du document de transport.
  - PARTIES : désigne AUTOMATISMI BENINCA S.p.A. et le Client.
  - PRODUITS : ce sont les Produits présents dans le catalogue d'AUTOMATISMI BENINCA, dernière version, possédant les caractéristiques techniques décrites. Nous précisons que tout le matériel illustratif est purement indicatif. Les Produits pourront être modifiés ou mis hors production par Automatismi Beninca à n'importe quel moment.
- 1) **PRIX DES PRODUITS**: Les prix de la marchandise sont ceux établis dans le tarif en vigueur au moment de la commande, que le Client déclare connaître et accepter ; le tarif en vigueur annule les précédents. AUTOMATISMI BENINCA S.p.A. pourra modifier le tarif ; cette modification sera communiquée aux Clients et s'appliquera aux commandes reçues à partir du trentième jour successif à cette communication. AUTOMATISMI BENINCA se réserve dans tous les cas le droit de modifier unilatéralement le tarif, si cette modification est imposée par des circonstances indépendantes de sa volonté ; dans ce cas la variation pourra avoir un effet immédiat.
- 2) **TRANSPORT**: La marchandise s'entend livrée départ usine AUTOMATISMI BENINCA S.p.A. – Sandrigo (VI), tel que ce terme est défini dans les INCOTERMS® de la Chambre de Commerce Internationale, dans la version la plus récente. Les parties, avec un accord écrit, pourront convenir d'un terme différent ; quel que soit le terme choisi, celui-ci devra être interprété selon les INCOTERMS® dernière version. La marchandise voyage aux risques et périls du Client même si elle est expédiée franco de port. Passés cinq jours à compter de la réception de la marchandise, les réclamations ne sont plus acceptées même en ce qui concerne une éventuelle difformité des produits par rapport au type et à la quantité indiquée dans la commande. La réclamation ne pourra en aucune manière donner lieu à l'annulation ou à la réduction de la commande de la part du Client, pas plus qu'au versement d'indemnités quelconques de la part d'AUTOMATISMI BENINCA S.p.A. Tout retour de marchandises pour crédit doit être préalablement autorisé par AUTOMATISMI BENINCA S.p.A. et expédié franco de port.
- 3) **RÉSERVE DE PROPRIÉTÉ**: tant qu'AUTOMATISMI BENINCA S.p.A. n'aura pas reçu le paiement intégral des Produits fournis, ces produits resteront sa propriété. Dans l'exercice de son activité, le Client aura le droit de vendre ces produits ou les nouveaux produits dans lesquels les produits fournis par AUTOMATISMI BENINCA S.p.A. ont été incorporés, restant acquis que dans ce cas toutes les recettes seront transférées à AUTOMATISMI BENINCA S.p.A. jusqu'à concurrence du prix dû par le Client pour la fourniture de ces produits. AUTOMATISMI BENINCA S.p.A. aura le droit de notifier au Client la révocation du droit de vendre les Produits en sa possession et dont la propriété, en conséquence des dispositions de la présente clause de réserve de propriété, n'est pas encore passée au Client en question, si le Client a été défaillant pendant une période supérieure à sept jours ouvrables par rapport au paiement d'une somme quelconque due à AUTOMATISMI BENINCA S.p.A. (aussi bien en ce qui concerne ces Produits que n'importe quelle autre marchandise ou service fournis par AUTOMATISMI BENINCA S.p.A. au Client). Si AUTOMATISMI BENINCA S.p.A. exerce le droit décrit au point qui précède, le Client devra mettre les produits à disposition d'AUTOMATISMI BENINCA S.p.A. qui pourra accéder au siège du Client pour en reprendre possession. Sans remettre en cause la réserve de propriété, le Client assume la qualité, les obligations et les responsabilités de dépositaire du bien vendu, selon les termes des art. 1766 et suivants du Code Civil Italien. Le Client s'engage à respecter toutes les obligations prévues par les lois locales pour rendre valable et exécutable la présente clause de réserve de propriété à l'égard des tiers, en procédant également, si cela est requis, à l'inscription dans tout registre spécifique.
- 4) **COMMANDES**: La commande est acceptée par AUTOMATISMI BENINCA S.p.A. sans aucun engagement et de manière subordonnée à la possibilité d'approvisionnement des matières premières nécessaires à la production. Les éventuelles non-exécutions totales ou partielles ne peuvent pas donner lieu à des réclamations ou demandes de dommages et intérêts. Le Client, en cas de dédit de commandes spécifiques de produits ne figurant pas dans le catalogue est tenu de verser à AUTOMATISMI BENINCA S.p.A. une indemnité égale à 30 % (trente pour cent) de la commande annulée, sans préjudice des droits à l'indemnisation de dommages ultérieurs. Les commandes régulièrement acceptées par AUTOMATISMI BENINCA S.p.A. ne pourront pas être annulées par le Client sans l'accord écrit d'AUTOMATISMI BENINCA S.p.A.
- 5) **DÉLAIS DE LIVRAISON**: Les délais de livraison sont calculés à partir de la réception de la commande et s'entendent exprimés en jours ouvrables. Ils sont indicatifs et non essentiels aux termes de l'art. 1457 du code civil italien : par conséquent, les éventuels retards ne peuvent donner lieu à des dommages et intérêts ni à l'annulation ou à la réduction du contrat de la part du Client.
- 6) **FORCE MAJEURE**: En plus de ceux prévus par le Code civil italien, parmi les cas de force majeure qui empêchent l'activité de l'usine d'AUTOMATISMI BENINCA S.p.A. et justifient la suspension ou le retard dans l'exécution des contrats, énonçant de toute responsabilité AUTOMATISMI BENINCA S.p.A. pour les retards ou la non-livraison des produits, on prendra en compte, à titre purement indicatif et non exhaustif : événements atmosphériques, tremblements de terre, incendies, grèves nationales, locales ou d'usine, interruptions des transports et des communications, pénurie d'énergie et des matières premières nécessaires, pannes des machines et des installations de production.
- 7) **CONDITIONS DE PAIEMENT**: Les paiements devront être effectués en euros, suivant les délais et les modalités indiqués dans la facture. Le paiement dans une devise différente de l'euro ne sera pas accepté que s'il a été préalablement autorisé par écrit par AUTOMATISMI BENINCA S.p.A. Si les Parties s'accordent sur un paiement avec crédit documentaire irrévocable, celui-ci sera accepté par AUTOMATISMI BENINCA S.p.A. s'il est envoyé au moins soixante jours avant la date de livraison des Produits et s'il est confirmé par une banque italienne approuvée par AUTOMATISMI BENINCA. Passé le délai de paiement prévu, AUTOMATISMI BENINCA S.p.A. pourra demander au Client le paiement des intérêts échus au taux établi par le Décret législatif 231/02. Passés 5 (cinq) jours ouvrables à compter de l'échéance de la facture sans que le paiement ait été effectué, AUTOMATISMI BENINCA S.p.A. pourra suspendre l'exécution et/ou la livraison de toutes les autres commandes et résilier toute vente ou contrat similaire en cours avec le Client. L'adoption de telles mesures par AUTOMATISMI BENINCA S.p.A. ne donnera au Client aucun droit à des dommages et intérêts quelconques.
- 8) **GARANTIE**: AUTOMATISMI BENINCA S.p.A. offre une garantie conventionnelle d'une durée de 30 mois à compter de la date de production imprimée sur le produit proprement dit. Passés 30 mois, le Client renonce expressément au droit de recours relatif à la garantie légale à l'égard d'AUTOMATISMI BENINCA S.p.A., aux termes de l'art. 131 du Code de la Consommation. Ce droit, s'il est exercé dans les délais, ne sera toutefois pas reconnu si le défaut de conformité dépend d'une installation erronée effectuée par le Client. Nous précisons que la garantie légale ne couvre pas toutes les autres circonstances qui, dans tous les cas, ne peuvent être liées à des défauts de fabrication et/ou de conformité du produit. De plus, le Client ne pourra en aucun cas faire jouer la garantie si le prix des produits n'a pas été payé dans les délais et les conditions convenus ou s'il résulte d'un défaut à l'égard d'AUTOMATISMI BENINCA S.p.A., même si cela concerne d'autres commandes ou produits. En faisant jouer la garantie conventionnelle, le Client pourra demander la réparation ou le remplacement du produit, couvert par la garantie de réparation ou de remplacement gratuit, à la discrétion d'AUTOMATISMI BENINCA S.p.A., dans le respect des délais de la présente garantie et des dispositions de loi. Les défauts qui se manifestent doivent être signalés immédiatement à AUTOMATISMI BENINCA par lettre recommandée A/R et dans les délais indiqués par la loi. La garantie, tant légale que conventionnelle, ne couvre en aucun cas les défauts dus : à la négligence dans l'utilisation et l'usure (ex. non-respect des instructions pour le fonctionnement du produit ou défaut de maintenance), à une installation ou à des opérations de maintenance effectuées par du personnel non autorisé ou dans tous les cas d'une manière non correcte et/ou non conforme aux instructions, aux dommages dus au transport, à la modification du produit (à titre d'exemple l'élimination des étiquettes), à la modification des documents, aux agents extérieurs, au sous-dimensionnement du produit ou au choix du produit inapproprié. Les produits qui ne rentrent pas dans les présentes conditions de garantie pourront être envoyés à AUTOMATISMI BENINCA S.p.A., qui pourra procéder à la réparation ou au remplacement du bien en appliquant le tarif réparations. La pièce réparée sous garantie ou hors garantie bénéficiera d'une période supplémentaire de garantie d'une durée de 12 mois.
- 9) **RESPONSABILITÉS**: AUTOMATISMI BENINCA S.p.A. ne sera pas responsable des dommages dérivant de vices des produits, à part le cas de dol ou faute grave. L'éventuelle responsabilité dérivera uniquement et sans dérogation de ce qui est établi par la loi italienne. AUTOMATISMI BENINCA S.p.A. ne répondra pas des dommages dépassant le plafond de l'assurance Risque Produit souscrite par ses soins. AUTOMATISMI BENINCA S.p.A. ne sera pas responsable des dommages indirects tels que, à titre de pur exemple, le manque à gagner du Client.
- 10) **DROITS DE PROPRIÉTÉ INTELLECTUELLE**: Les marques dont AUTOMATISMI BENINCA S.p.A. est propriétaire ou licenciée, les brevets, les dessins ou modèles, le savoir-faire, les spécifications techniques et les données des produits, les noms de domaine contenant la marque sont directement ou indirectement cédés, aliénés ou mis en gage.
- 11) **LI (2) LOI APPLICABLE ET JURISDICTION COMPÉTENTE**: Les obligations dérivant des rapports entre AUTOMATISMI BENINCA S.p.A. et le Client ainsi que les présentes conditions de vente et tous les contrats (sans préjudice de ce qui est expressément disposé par écrit) sont régis par le Code civil italien et par la loi italienne. Pour tout différend et litige lié aux présentes conditions générales de vente ou dérivant du rapport contractuel existant entre AUTOMATISMI BENINCA S.p.A. et le Client, la compétence exclusive est dévolue au Tribunal de Vicence, sans préjudice de la faculté d'AUTOMATISMI BENINCA S.p.A. de protéger ses droits en portant le contentieux devant n'importe quel autre Tribunal qu'elle jugera plus opportun.
- 12) **TRAITEMENT DES DONNÉES À CARACTÈRE PERSONNEL**: Au sens et pour l'application de l'art. 24, Décret législatif 30 juin 2003, n. 196, le Client autorise la conservation et le traitement des données sensibles et personnelles, étant informé que celles-ci seront traitées et conservées dans le respect de la législation en vigueur en la matière. Les données à caractère personnel fournies par le Client sont traitées dans le respect de la loi italienne sur la protection des données personnelles. Ces données seront élaborées suivant des procédures à même d'en garantir la sécurité et la confidentialité. Le traitement sera effectué à des fins commerciales dans le cadre des contrats de vente et pour leur exécution. Les données à caractère personnel pourront être communiquées à des tiers en Italie ou à l'étranger, pour la réalisation des objectifs susmentionnés. Les intéressés ont le droit : a) d'avoir la confirmation de l'existence d'éventuels traitements de données à caractère personnel les concernant ; b) d'obtenir l'effacement, la transformation, la mise à jour, la rectification et/ou l'intégration des données en question ; c) de s'opposer au traitement de données à caractère personnel à des fins d'information commerciale et d'envoi de matériel publicitaire.
- 13) **INTERPRÉTATION DU TEXTE**: L'original des présentes conditions générales de vente est le texte en italien ; même si ces conditions sont traduites en plusieurs langues, en cas de divergence d'interprétation seul le texte italien fera foi.

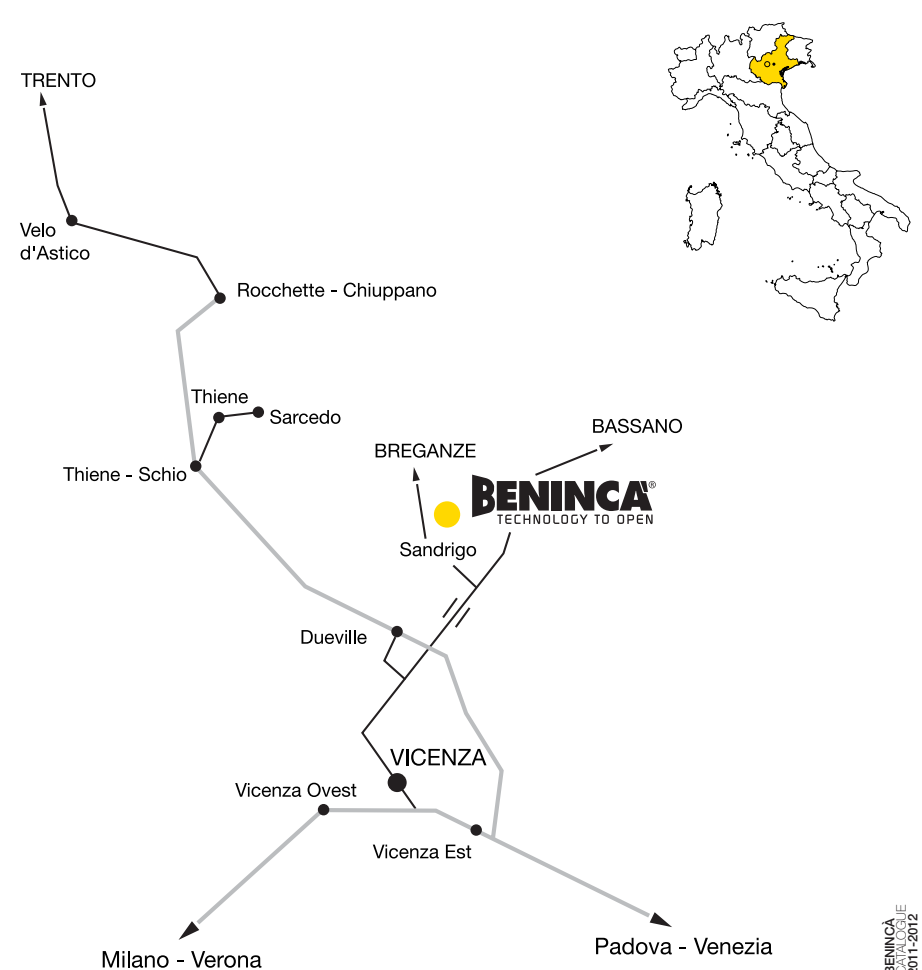

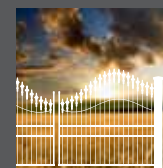
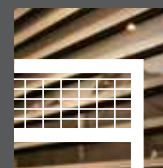
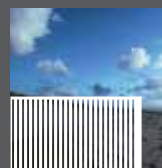

BENINCÀ HOLDING est devenue aujourd'hui une splendide réalité, un rêve qui s'est concrétisé pour donner forme aux objectifs de spécialisation poursuivis depuis toujours. Un choix institutionnel pour exprimer une mission précise: offrir des solutions en opérant en spécialistes dans le secteur de l'automatisation. Pour BENINCÀ, le 30e anniversaire coïncide aussi avec une étape importante, la constitution d'un groupe reconnu au niveau international qui devient un partenaire indispensable dans le secteur de l'automatisation, capable d'offrir des solutions technologiques pour la mise en sécurité d'espaces résidentiels et industriels. L'éléphant est le témoin formel que nous avons choisi pour BENINCÀ HOLDING, le symbole qui représente le mieux le choix précis de solidité, de fiabilité institutionnelle, mais aussi d'intelligence et de dynamisme dans les rapports avec les partenaires internationaux et avec tous les clients.



**BENINCÀ HOLDING SpA**  
via del Capitello, 43  
36066 Sandrigo (VI) Italy  
tel. +39 0444 751030  
fax +39 0444 759728



**AUTOMATISMI BENINCÀ SpA**  
via del Capitello, 45  
36066 Sandrigo (VI) Italy  
tel. +39 0444 751030  
fax +39 0444 759728  
<http://www.beninca.com>  
e.mail: [sales@beninca.it](mailto:sales@beninca.it)



**AUTOMATISMI CAB Srl**  
via della Tecnica, 10 (Z.I)  
36010 Velo D'Astico (VI) Italy  
tel. +39 0445 741215  
fax +39 0445 742094  
<http://www.automatismicab.com>  
e.mail: [info@automatismicab.it](mailto:info@automatismicab.it)



**BYOU Srl**  
via dell'Industria, 91  
36030 Sarcedo (VI) Italy  
tel. +39 0445 363133  
fax +39 0445 378931  
<http://www.byoweb.com>  
e.mail: [info@byoweb.com](mailto:info@byoweb.com)



**RISE Srl**  
via Capitello di sopra, 42  
36035 Marano Vicentino (VI) Italy  
tel. +39 0444 751401  
fax +39 0444 758049  
<http://www.riseweb.it>  
e.mail: [info@riseweb.it](mailto:info@riseweb.it)



**HI-MOTIONS Srl**  
via dell'Industria, 55  
36030 Sarcedo (VI) Italy  
tel. +39 0445 367536  
fax +39 0445 367520  
<http://www.himotions.com>  
e.mail: [info@himotions.it](mailto:info@himotions.it)



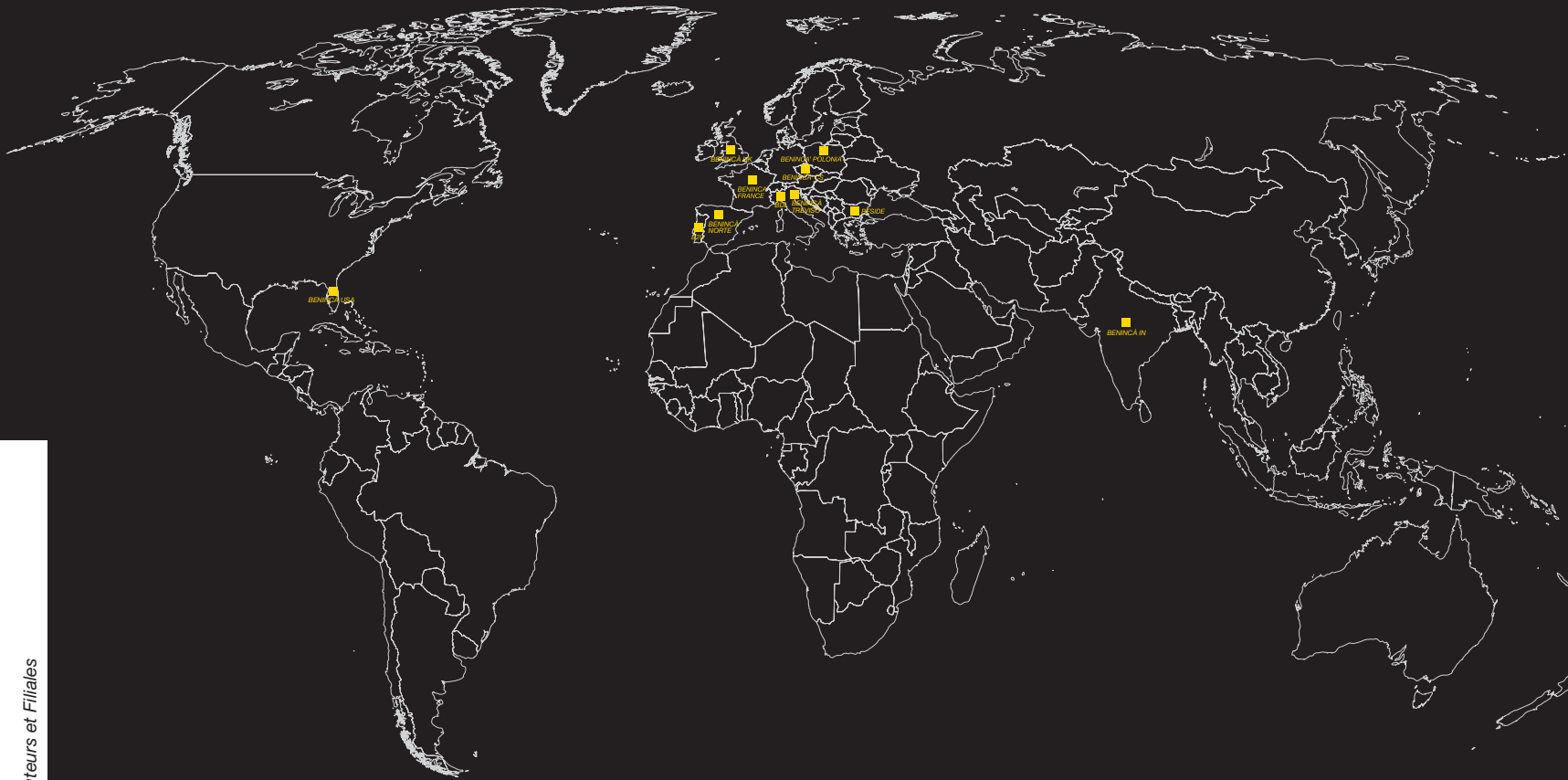

**Europe**

- albania
- austria
- azerbailian
- belarus
- belgium
- bosnia erzegovina
- bulgaria
- croatia
- cyprus
- czech republic
- denmark
- estonia
- finland
- france
- germany
- greece
- holland
- hungary
- ireland

**italy**

- latvia
- liechtestein
- lithuania
- luxembourg
- malta
- norway
- poland
- portugal
- romania
- rusia
- serbia
- slovakia
- slovenia
- spain
- sweden
- switzerland
- ukraine
- united kingdom

**Asia & Pacific**

- china
- georgia
- hong kong
- india
- indonesia
- japan
- kazakhstan
- malaysia
- new caledonia
- new zealand
- pakistan
- philippines
- singapore
- barbados
- canada
- taiwan
- thailandia
- vietnam

**Africa**

- algeria
  - egypt
  - kenya
  - libya
  - mauritius
  - morocco
  - reunion
  - tunisia
- Americas**
- brasil
  - puerto rico
  - trinidad and tobago
  - argentina
  - barbados
  - canada
  - chile
  - colombia
  - costa rica
  - dominican republic

**Middle East**

- bahrain
- iran
- israel
- jordan
- kuwait
- lebanon
- oman
- qatar
- saudi arabia
- syria
- united arab emirates
- yemen

- ecuador
- guadalupe
- martinica
- mexico
- peru
- united states of america
- venezuela

**HEADQUARTER**

**BENINCA HOLDING SPA**  
via del Capitello, 43  
36066 Sandrigo (VI)

**AUTOMATISMI BENINCA SPA**  
via del Capitello, 45  
36066 Sandrigo (VI)  
phone +39 0444 751030  
fax +39 0444 759728  
[www.beninca.com](http://www.beninca.com)  
e.mail: [sales@beninca.it](mailto:sales@beninca.it)

**FILIALES**

**ITALY - BDL**  
20050 Assago (MI) ITALY  
via De Vecchi, 3/4  
phone +39 0245712651  
fax +39 0245705459  
[www.beninca.it](http://www.beninca.it)  
info: [bdl@beninca.it](mailto:bdl@beninca.it)

**ITALY - BENINCA TREVISO S.r.l.**  
via Aquileia,7 - localita Olmi  
31048 San Biagio di Callalta (TV) ITALY  
tel. +39 0422 473029  
fax + 39 0422 892367  
email: [info@benincatreviso.com](mailto:info@benincatreviso.com)

**FRANCE - BENINCA' FRANCE S.A.R.L.**  
Parc de Genève  
240 Rue Ferdinand Perrier  
69800 Saint - Priest - France  
tél ++33(0)4 72 90 80 30  
fax ++33(0)4 72 90 80 31  
[www.benincainfrance.fr](http://www.benincainfrance.fr)  
[info@benincainfrance.fr](mailto:info@benincainfrance.fr)

**BULGARIA - BESIDE Ltd**  
102 Oborishte Str. Sofia  
phone +359 23442236  
fax +359 23442255  
[www.beside.bg](http://www.beside.bg)  
e-mail: [info@beside.bg](mailto:info@beside.bg)

**CZECH REPUBLIC - BENINCA'CS s.r.o.**  
Podebradská 56/186  
190 00 Praha 9 - Hloubětín  
phone +420 281868814  
fax +420 266107293  
[www.beninca.cz](http://www.beninca.cz)  
e-mail: [info@beninca.com](mailto:info@beninca.com)

**POLAND - BENINCA POLONIA SP. Z O.O.**  
Al. Jerozolimskie 271  
05-816 MICHALOWICE  
phone +48 227239101  
fax +48 227239089  
[www.beninca.pl](http://www.beninca.pl)

**ENGLAND - Beninca Automation UK Ltd**  
Unit 11, Wantage Rd  
Hungerford  
Berkshire, RG17 0HG  
phone 08443588950  
fax 08443588951  
e-mail: [info@beninca.co.uk](mailto:info@beninca.co.uk)

**SPAIN - BENINCA NORTE S.L**  
Calle Castellatallat n.26 Poligono Industrial  
Els Dolors Manresa (Barcelona)  
Código postal 08243  
tel 0034 93 874 87 36  
fax 0034 93 874 87 86  
e-mail: [info@benincanorte.es](mailto:info@benincanorte.es)  
[www.beninca.es](http://www.beninca.es)

**PORTUGAL - B2U Beninca Portugal Lda**  
Nucleo Empresarial da Venda do pinheiro II-AC  
2665-583 Venda do Pinheiro Portugal  
phone +351 219668921  
fax +351 219668922  
[www.beninca.pt](http://www.beninca.pt)  
e-mail: [geral@b2u.pt](mailto:geral@b2u.pt)

**BENINCA USA**  
Benjoy America LLC.  
6343 N.W. 99th AVE  
Miami FL 33178  
USA  
ph 001 - 305 - 418 0090  
fax 001 - 305 - 716 9271  
[www.benincausa.com](http://www.benincausa.com)  
e-mail: [beninca.usa@beninca.com](mailto:beninca.usa@beninca.com)

**INDIA - BENINCA Automations Private Limited**  
# 112/1, Lallabagh Fort Road  
Minerva Circle - Bangalore 5600 04  
phone +91 8041692625  
fax +91 8041692626  
[www.beninca.in](http://www.beninca.in)  
e-mail: [info@beninca.in](mailto:info@beninca.in)



Catalogue imprimé sur papier certifié FSC produit avec des matières premières provenant de forêts gérées de manière responsable sur le plan environnemental et social.

Le FSC a été constitué par un groupe d'associations de défense de l'environnement dont Greenpeace, des représentants des peuples indigènes, des organisations pour la coopération au développement, des producteurs forestiers, des industries du bois, des scientifiques et des techniciens forestiers pour créer une alternative à la destruction des forêts.

[www.fsc.org](http://www.fsc.org)



**Automatismi Benincà SpA**

via del Capitello, 45

36066 Sandrigo (VI) Italy

tel. +39 0444 751030

fax +39 0444 759728

[sales@beninca.it](mailto:sales@beninca.it)

[www.beninca.com](http://www.beninca.com)